



i SERIES

User's Manual

PROFESSIONAL SPEAKER SYSTEM
TPS i8H/i10H/i12H/i15H/i28H/i210H
TPS i8HA/i10HA/i12HA/i15HA/i28HA/i210HA

8"

10"

12"

15"

2x8"

2x10"

Speaker Cabinet

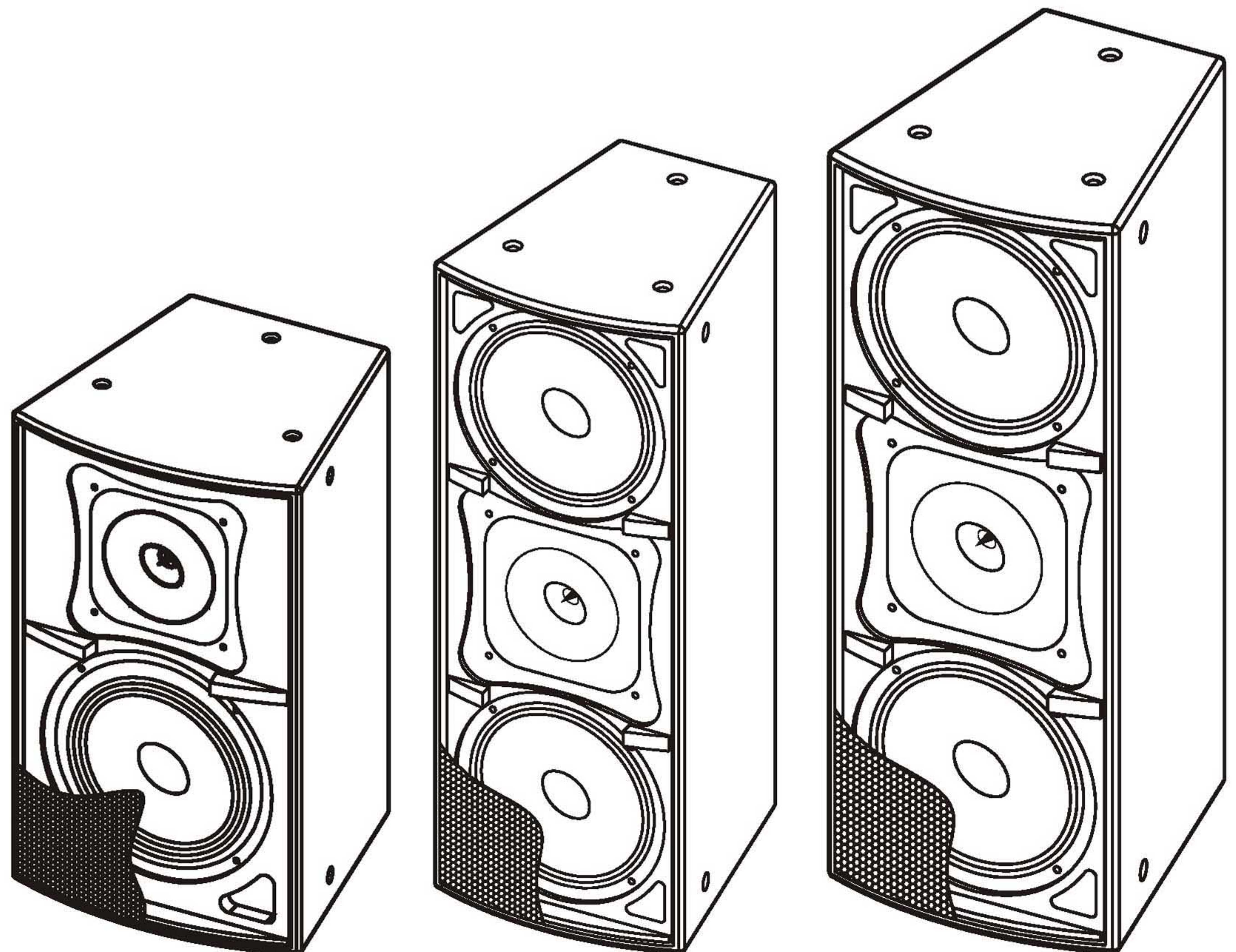

SAFETY RELATED SYMBOLS



This symbol, wherever used, alerts you to the presence of un-insulated and dangerous voltages within the product enclosure. These are voltages that may be sufficient to constitute the risk of electric shock or death.



This symbol, wherever used, alerts you to important operating and maintenance instructions. Please read.



Protective Ground Terminal



AC mains (Alternating Current)



Hazardous Live Terminal

ON: Denotes the product is turned on.

OFF: Denotes the product is turned off.

WARNING: Describes precautions that should be observed to prevent the possibility of death or injury to the user.

CAUTION: Describes precautions that should be observed to prevent damage to the product.



Do not deposit any part of this unit in the municipal waste baskets. Use special depots for those effects.

WARNING

Power Supply

Ensure that the mains source voltage (AC outlet) matches the voltage rating of the product. Failure to do so could result in damage to the product and possibly the user. Unplug the product before electrical storms occur and when unused for long periods of time to reduce the risk of electric shock or fire.

External Connection

Always use proper ready-made insulated mains cabling (power cord). Failure to do so could result in shock/death or fire. If in doubt, seek advice from a registered electrician.

Do Not Remove Any Covers

Within the product are areas where high voltages may present. To reduce the risk of electric shock do not remove any covers unless the AC mains power cord is removed. **Covers should be removed by qualified service personnel only.** No user serviceable parts inside.

Fuse

To prevent fire and damage to the product, use only the recommended fuse type as indicated in

this manual. Do not short-circuit the fuse holder. Before replacing the fuse, make sure that the product is OFF and disconnected from the AC outlet.

Protective Ground

Before turning the product ON, make sure that it is connected to Ground. This is to prevent the risk of electric shock. Never cut internal or external Ground wires. Likewise, never remove Ground wiring from the Protective Ground Terminal.

Operating Conditions

Always install in accordance with the manufacturer's instructions. To avoid the risk of electric shock and damage, do not subject this product to any liquid/rain or moisture. Do not use this product when in close proximity to water. Do not install this product near any direct heat source. Do not block areas of ventilation. Failure to do so could result in fire. Keep product away from naked flames.

IMPORTANT SAFETY INSTRUCTIONS

- Read these instructions
- Follow all instructions
- Keep these instructions. Do not discard.
- Heed all warnings.
- Only use attachments/accessories specified by the manufacturer.

Power Cord and Plug

Do not tamper with the power cord or plug. These are designed for your safety. Do not remove Ground connections! If the plug does not fit your AC outlet seek advice from a qualified electrician. Protect the power cord and plug from any physical stress to avoid risk of electric shock. Do not place heavy objects on the power cord. This could cause electric shock or fire.

Cleaning

When required, either blow off dust from the product or use a dry cloth. Do not use any solvents such as Benzol or Alcohol. For safety, keep product clean and free from dust.

Servicing

Refer all servicing to qualified service personnel only. Do not perform any servicing other than those instructions contained within the User's Manual.

PORTABLE CART WARNING



Carts and stands - The Component should be used only with a cart or stand that is recommended by the manufacturer. A Component and cart combination should be moved with care. Quick stops, excessive force, and uneven surfaces may cause the Component and cart combination to overturn.

TABLE OF CONTENTS

1. INTRODUCTION	4
2. INSTALLATION TIPS	4
3. USEFUL DATA	4
4. CONNECTING DIAGRAM	5
5. CONNECTING PLATE	9
6. FREQUENCY RESPONSE DIAGRAM	11
7. WIRE CONNECTIONS	15
8. TECHNICAL SPECIFICATION	16
9. WARRANTY	22

1

Introduction

Thank you for choosing **TOPP PRO**. The new **TOPP PRO MUSIC GEAR I Series** cabinets have been designed to provide a cost effective high grade solution while maintaining high quality cabinet construction and optimum components.

The **TPS I Series**, depending on the model, can be used for all types of applications including, but not limited to, churches, conference centers and discos. The woofer and neodymium driver combination provides excellent performance rivaling those cabinets costing much more.

Our Professional Audio Products are designed and tested by a highly qualified engineering team with more than 20 years of experience. Great pride & care is placed in delivering products with excellent performance, specifications and dependable reliability. Also great emphasis is placed in creating and bringing to market products that can fill multiple applications and also offer customers exceptional value.

2

Installation Tips

- Speakers should be placed in a position that allows for unobstructed sound projection. In many instances is beneficial for speakers to elevate on tripod stands to achieve maximum dispersion and reach. Consider TSS209 PRO speaker stand or equivalent to raise speakers.
- Use professional advice or service when hanging and installing speakers. Please takes precautions to secure them to prevent them from falling and hurting someone, damaging cabinet or components. Please comply with all pertinent Regulations.
- Use quality cables. Using quality cables ensure best possible sound. Consider using TOPP PRO 16 or 14 gauge cables or equivalent.
- For best results match the speakers to a good amplifier that matches the wattage and impedance of your speakers. Proper amplification power results in good quality audio and longer component life. Check out.
- Avoid pointing microphone directly at an amplified speaker otherwise could cause feedback possible damaging speaker components and your hearing.

Enjoy the sound!

3

Useful data

Please write your serial number here for future reference.

Serial Number:

Date of purchase:

Purchased at:

Connecting Diagram

4

Make your initial connections with all the equipment powered off, and ensure that all the main volume controls are turned completely down.

For Passive Full-range Speaker Cabinet

- 1) Connect one side of the speaker cable to the Output CH A/ CH B to Binding Post of your stereo power amplifier and the other side to the Input socket of your speaker cabinet.
- 2) Complete other connections as illustrated.
- 3) Turn on your mixer first, then the stereo power amplifier.
- 4) Turn up the volume controls of your amplifier to about 70%.
- 5) Use PFL function to get the proper input level for the mixer, and adjust the Main Mix Level control to manipulate the output level.
- 6) After using, turn off your stereo power amplifier first, then the mixer.

TPS i8H/i10H/i12H/i15H

TPS i8H/i10H/i12H/i15H

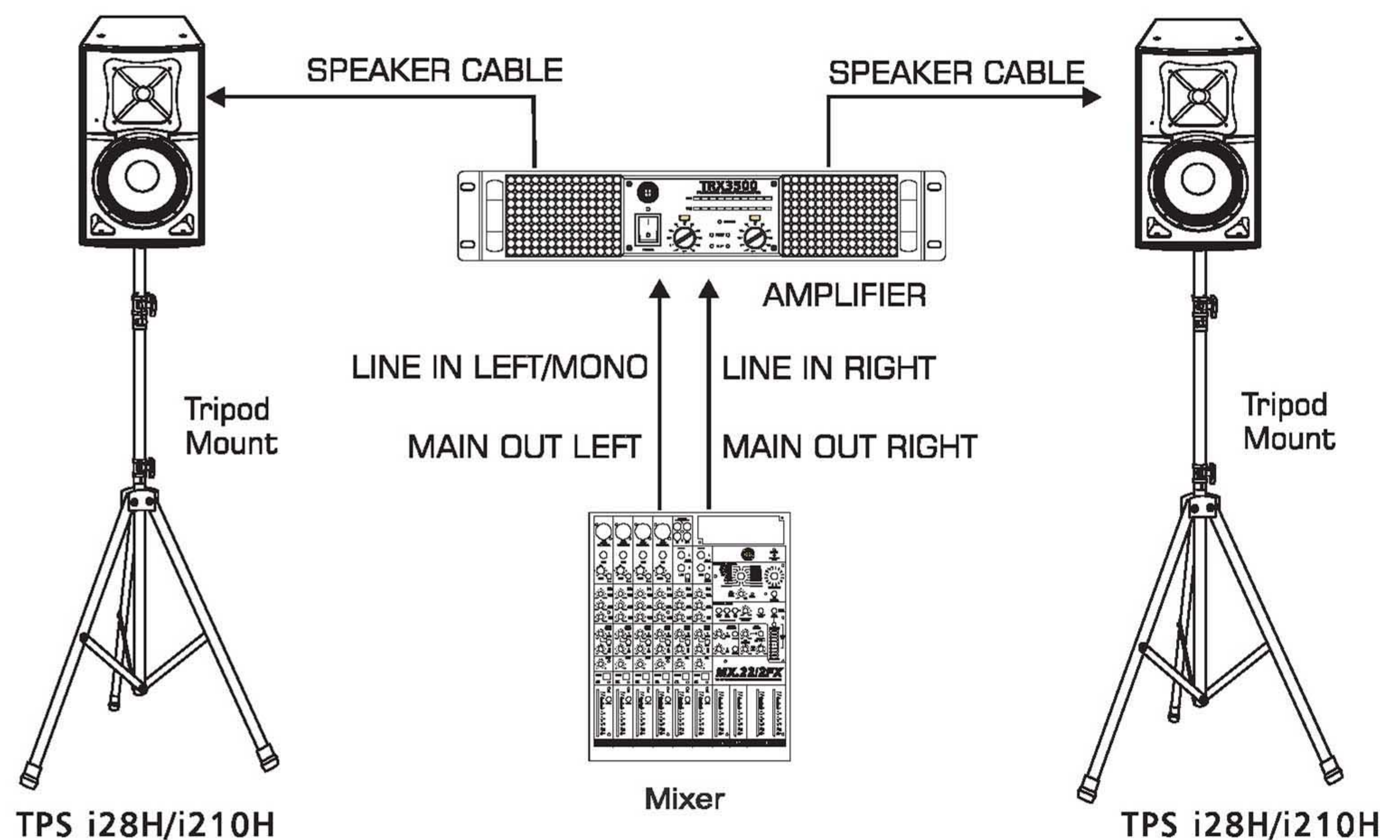

TPS i28H/i210H

TPS i28H/i210H

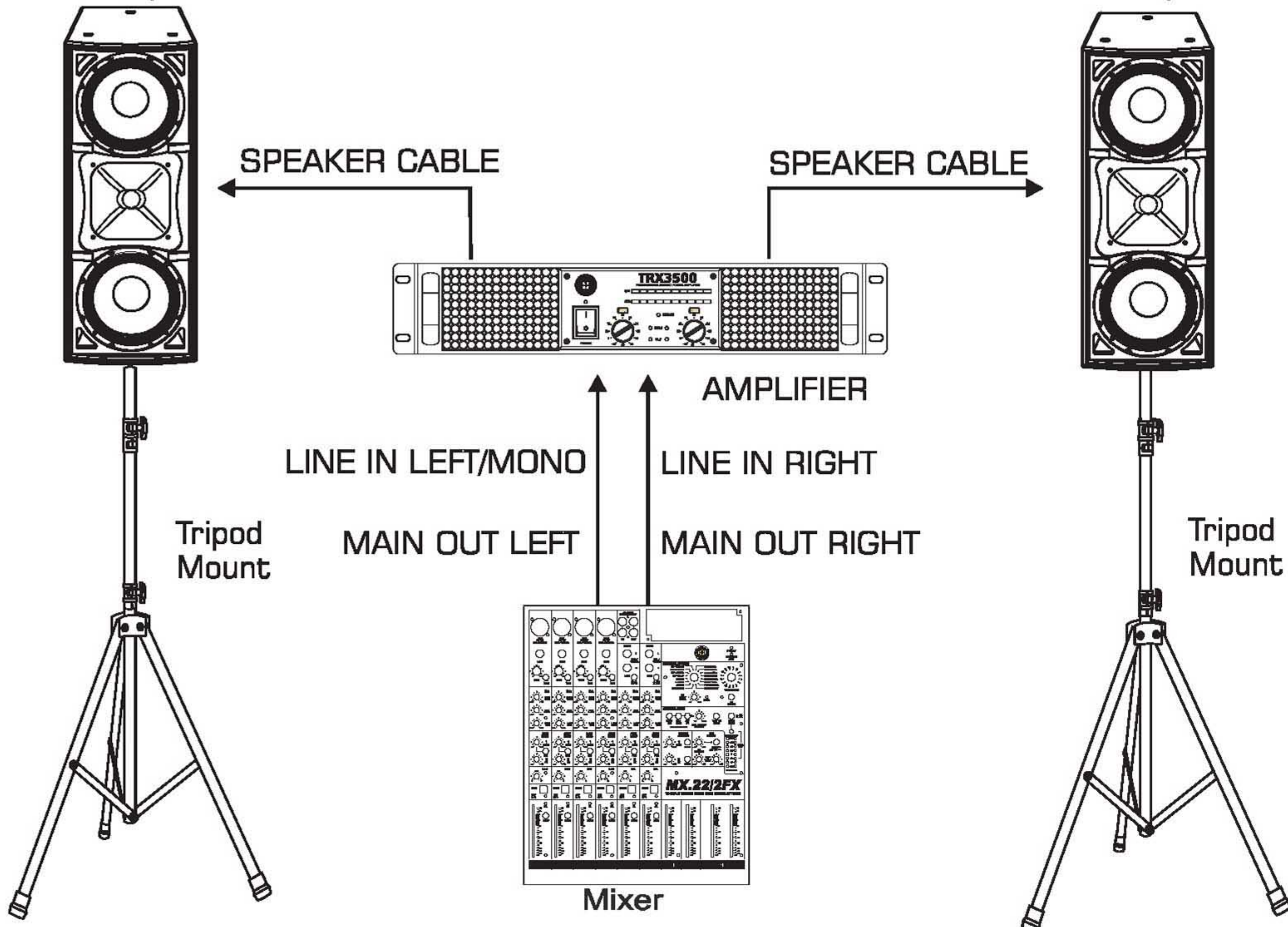

4 Connecting Diagram

For Active Full-range Speaker Cabinet

- 1) Connect one side of the speaker cable at your mixer into Output Left / Right (with Stereo-Jack or XLR) and the other side of cable into the Line Input (COMBO) of your active speaker cabinet (with Stereo-Jack or XLR).
- 2) Connect the power cord to mains.
- 3) Turn on your mixer first, then the active speaker cabinets.
- 4) Turn up the volume controls of the active speaker cabinets.
- 5) Use PFL function to get the proper input level for the mixer, and adjust the Main Mix Level control to manipulate the output level.
- 6) After using, turn off your active speaker cabinets first, then the mixer.

TPS i8HA/i10HA/i12HA/i15HA

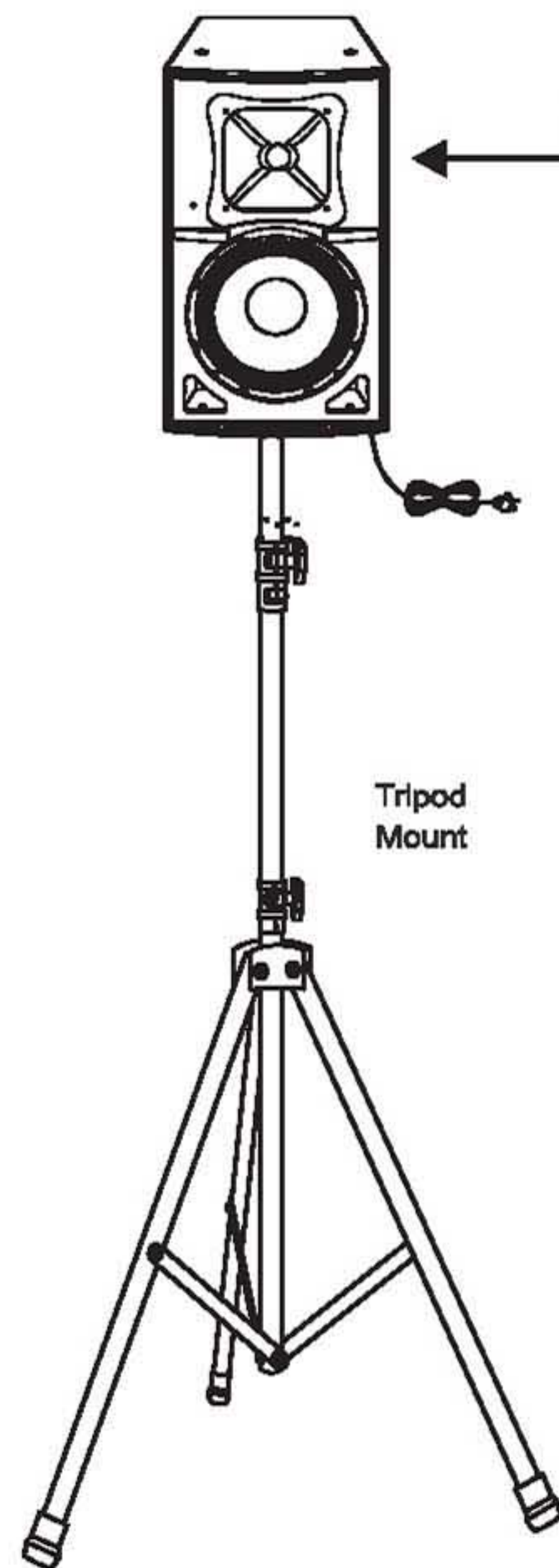

TPS i8HA/i10HA/i12HA/i15HA

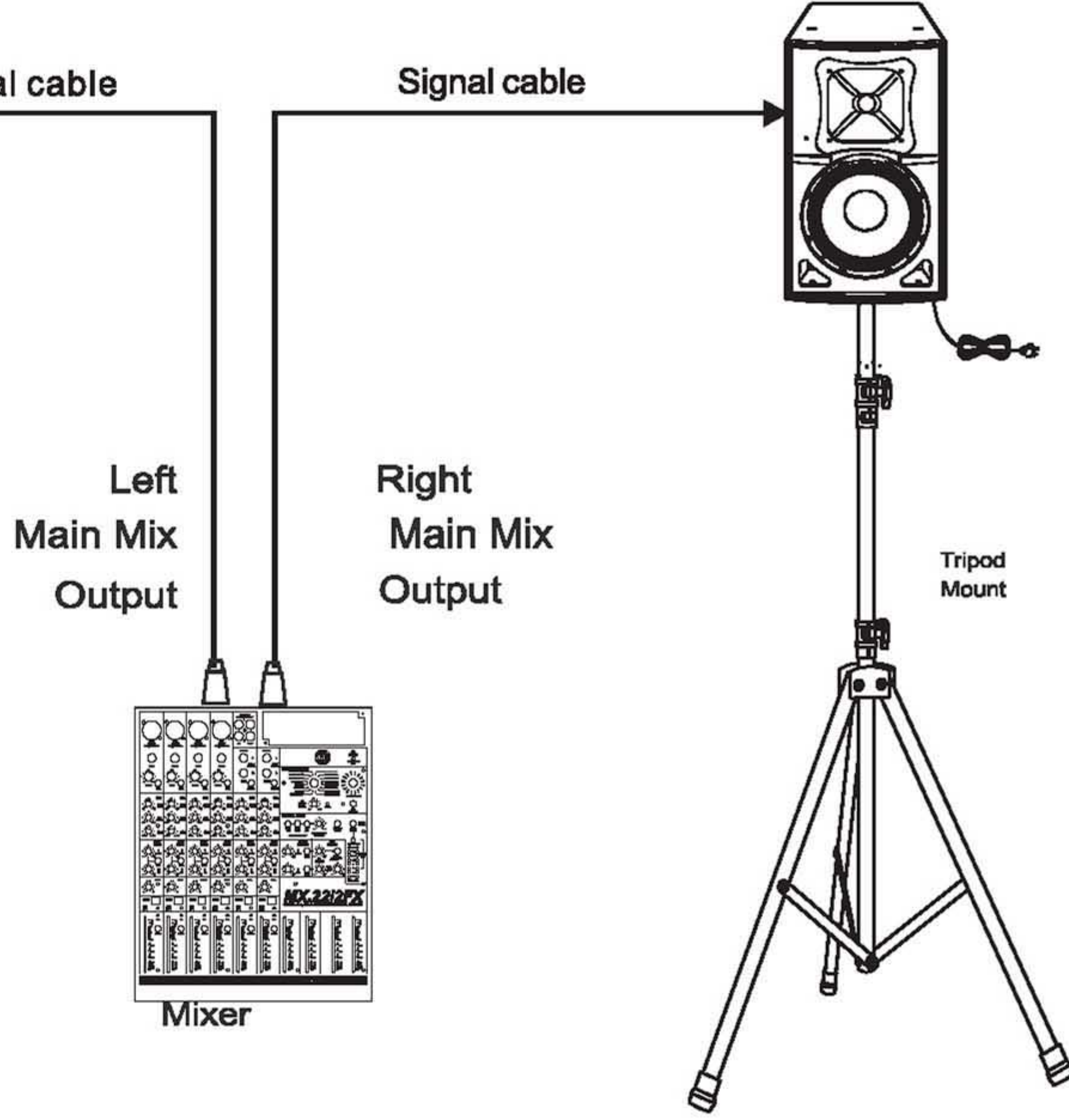

TPS i28HA/i210HA

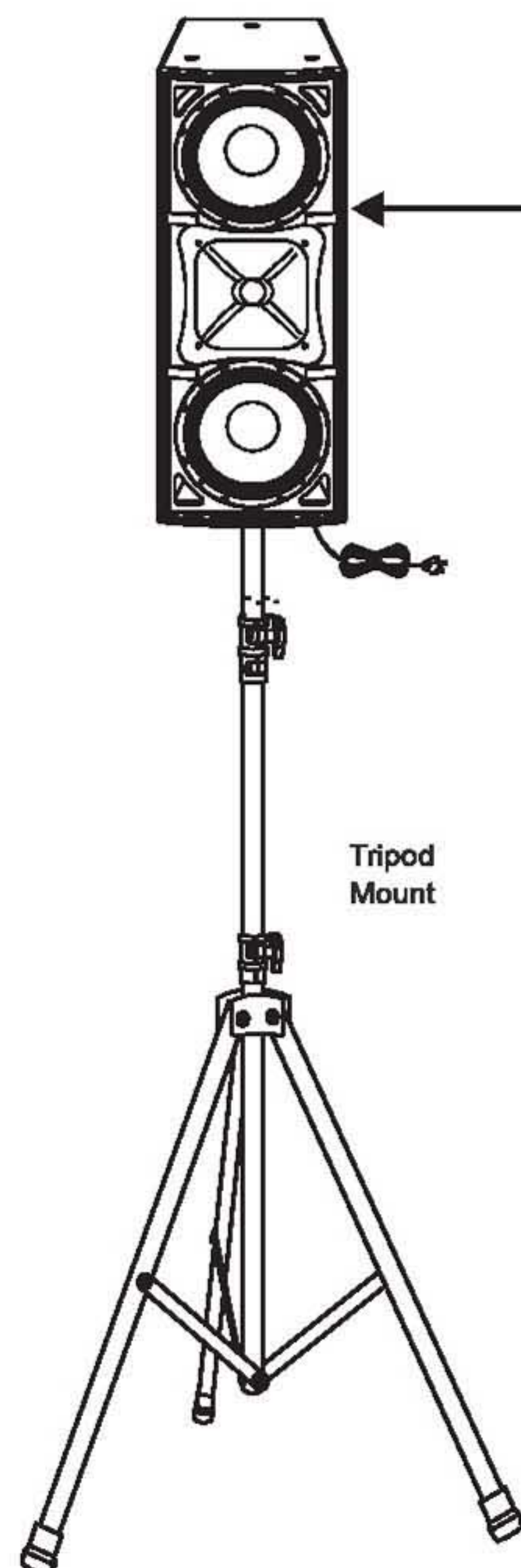

TPS i28HA/i210HA

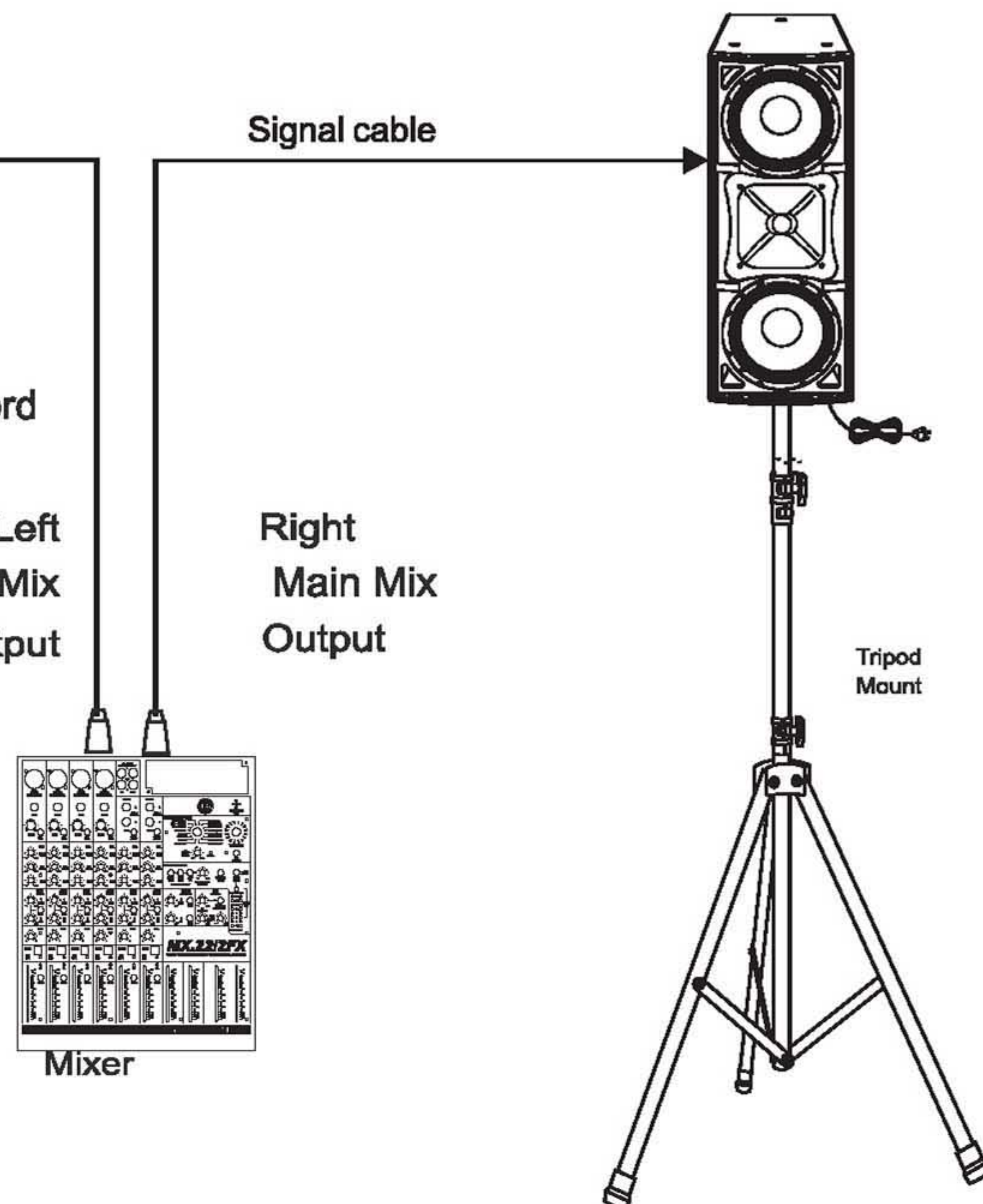

Connecting Diagram

4

One Active Subwoofer & Two Active Satellite Speakers

- 1) Make your initial connections with all the equipment powered off, and ensure that all the main volume controls are turned completely.
 - 2) Connect one side of the signal cable at your audio mixer into OUTPUT LEFT/RIGHT, and the other side of the cable into the LINE INPUT LEFT/RIGHT of your active subwoofer.
 - 3) Connect one side of another signal cable at your active subwoofer into LINK LEFT/RIGHT or OUT LEFT/RIGHT, and the other side of the cable into the LINE INPUT LEFT/RIGHT of your active satellite speakers.
- *If you connect into the OUT LEFT/RIGHT, and press the BYPASS switch, the 80Hz HPF will be activated.
- 4) Connect the power cords to main.
 - 5) Turn on your mixer first, then the active speaker cabinets.
 - 6) Turn up the volume controls of the active speaker cabinets.
 - 7) Use PFL function to get the proper input level for the mixer, and adjust the Main Mix Level.
 - 8) After using, turn off your active speaker cabinets first, then the mixer.

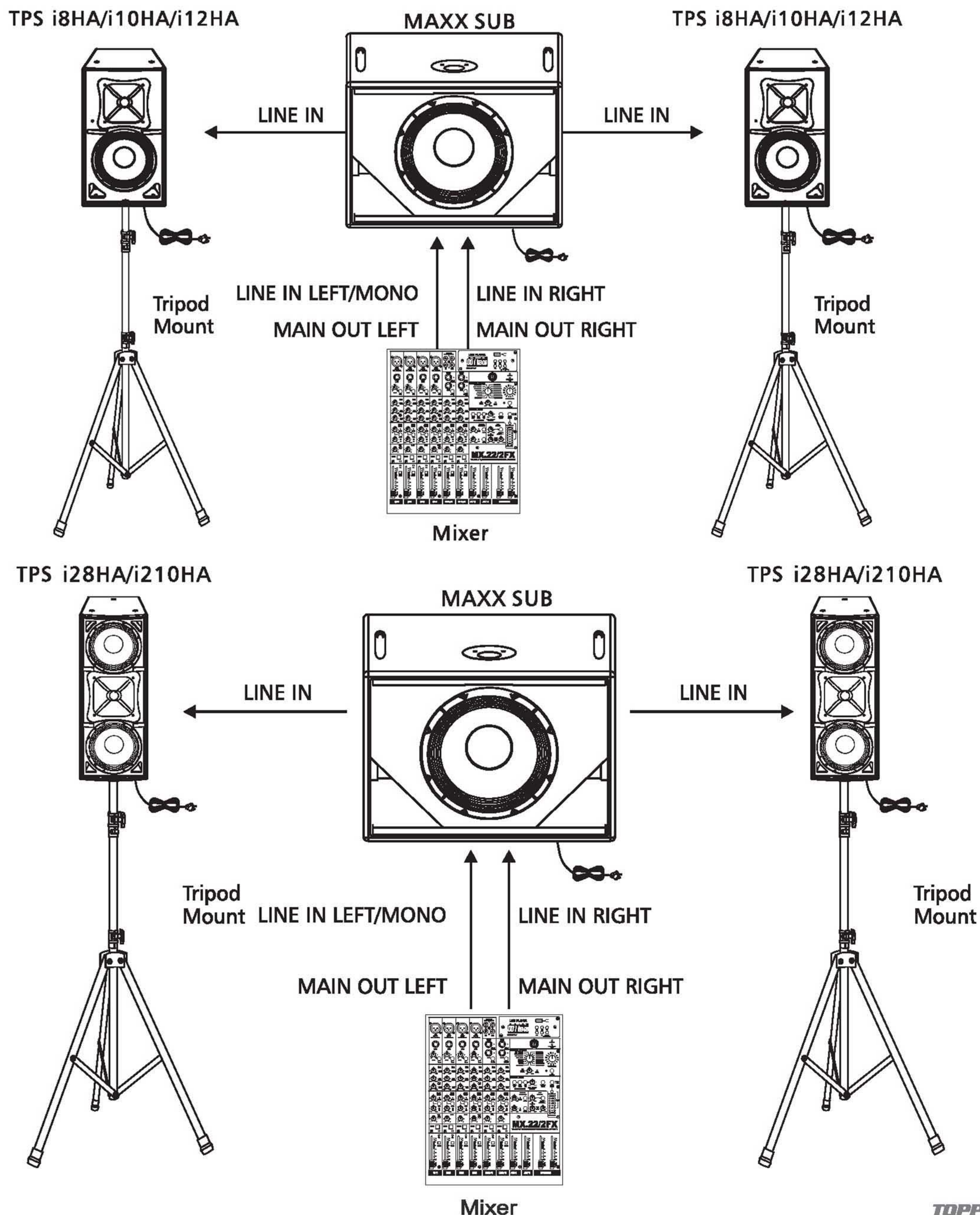

4 Connecting Diagram

Two Active Subwoofers & Two Active Satellite Speakers

- 1) Make your initial connections with all the equipment powered off, and ensure that all the main volume controls are turned completely.
 - 2) Connect one side of the signal cable at your audio mixer into OUTPUT LEFT/RIGHT, and the other side of the cable into the LINE INPUT of your active subwoofers.
 - 3) Connect one side of another signal cable at your active subwoofers into LINK LEFT/RIGHT or OUT LEFT/RIGHT, and the other side of the cable into the LINE INPUT LEFT/RIGHT of your active satellite speakers.
- *If you connect into the OUT LEFT/RIGHT, and press the BYPASS switch, the 80Hz HPF will be activated.
- 4) Connect the power cords to main.
 - 5) Turn on your mixer first, then the active speaker cabinets.
 - 6) Turn up the volume controls of the active speaker cabinets.
 - 7) Use PFL function to get the proper input level for the mixer, and adjust the Main Mix Level.
 - 8) After using, turn off your active speaker cabinets first, then the mixer.

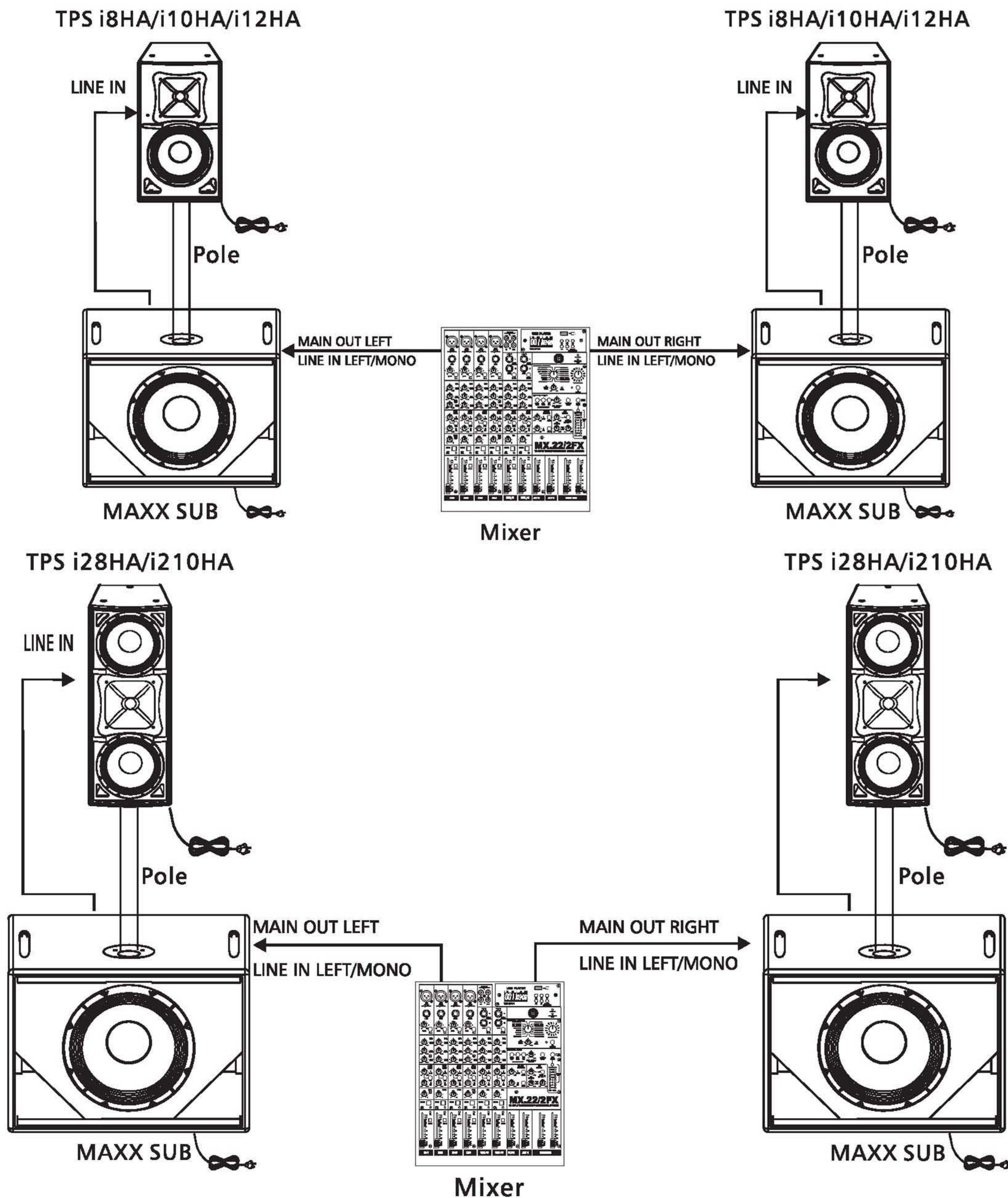

Connecting Plate

For Passive Full-range Speaker

- (1) INPUT: Receive the power coming from an external power amplifier (SPK +1/-1 connected; +2 -2 not connected)
- (2) THRU: Direct LINK for connecting in parallel a second speaker cabinet (SPK +1/-1 connected; +2 -2 not connected).
- (3) Terminal input (red + / black-)
- (4) Selector: it can select input impedance of 4ohm and 16 ohm

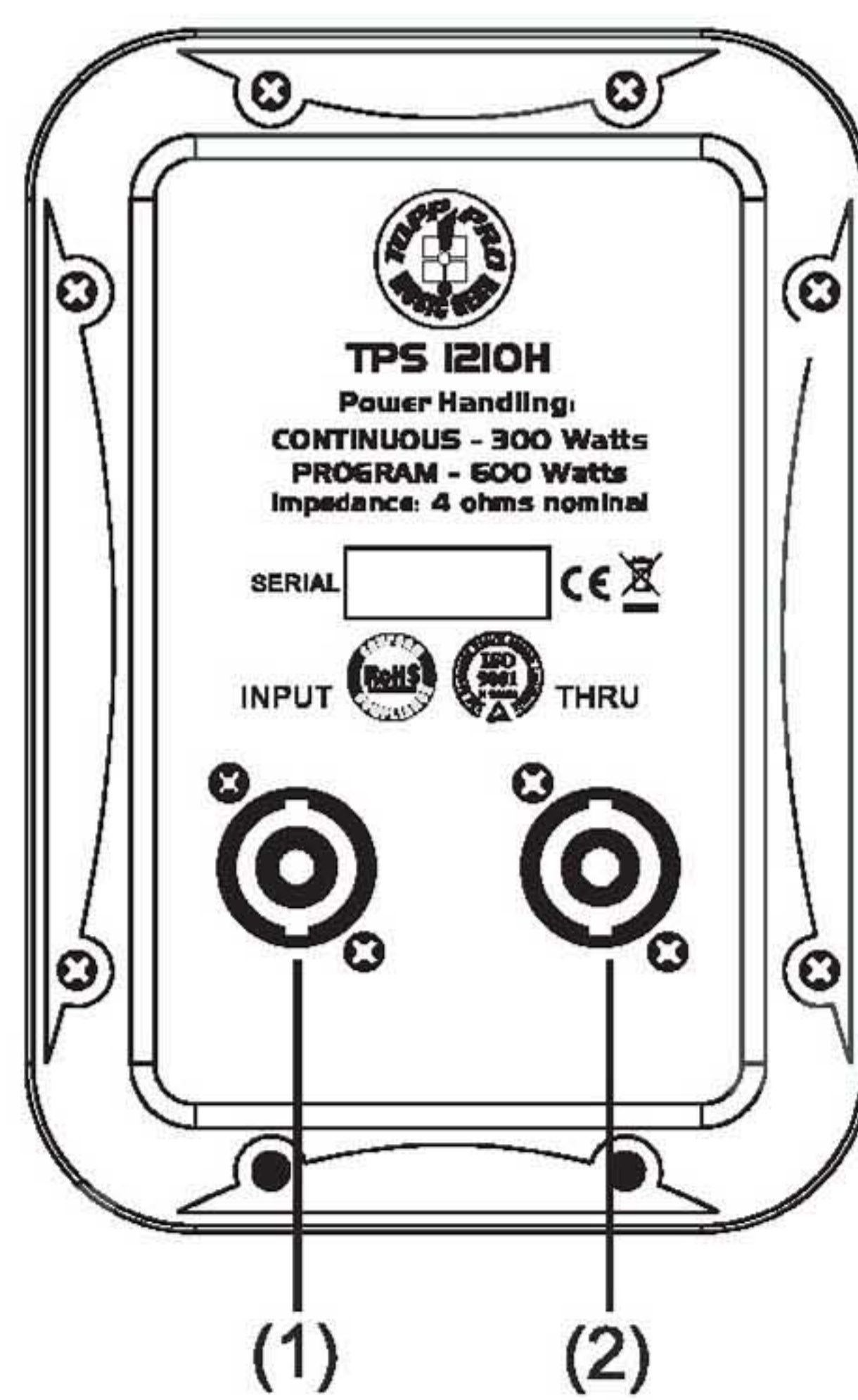
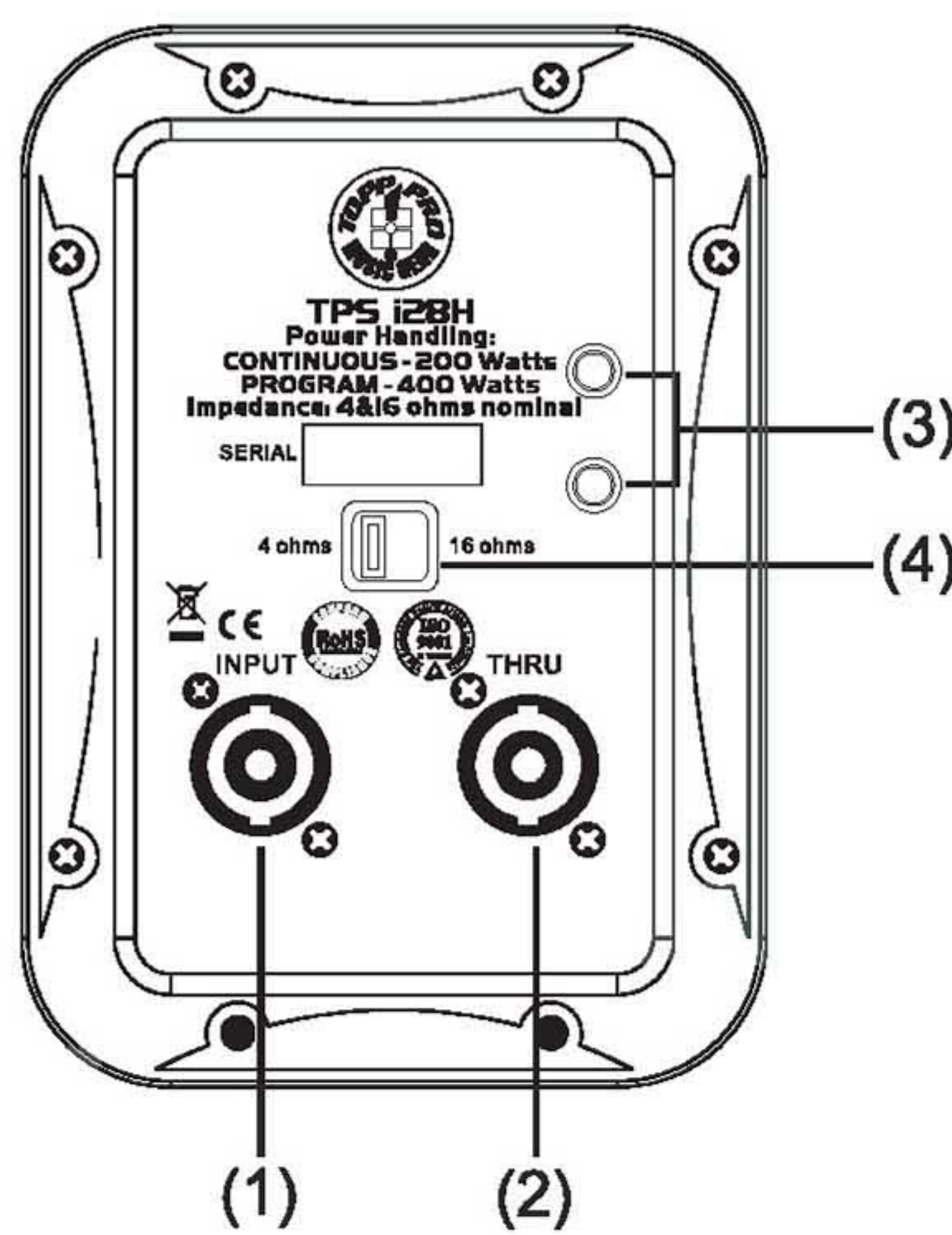
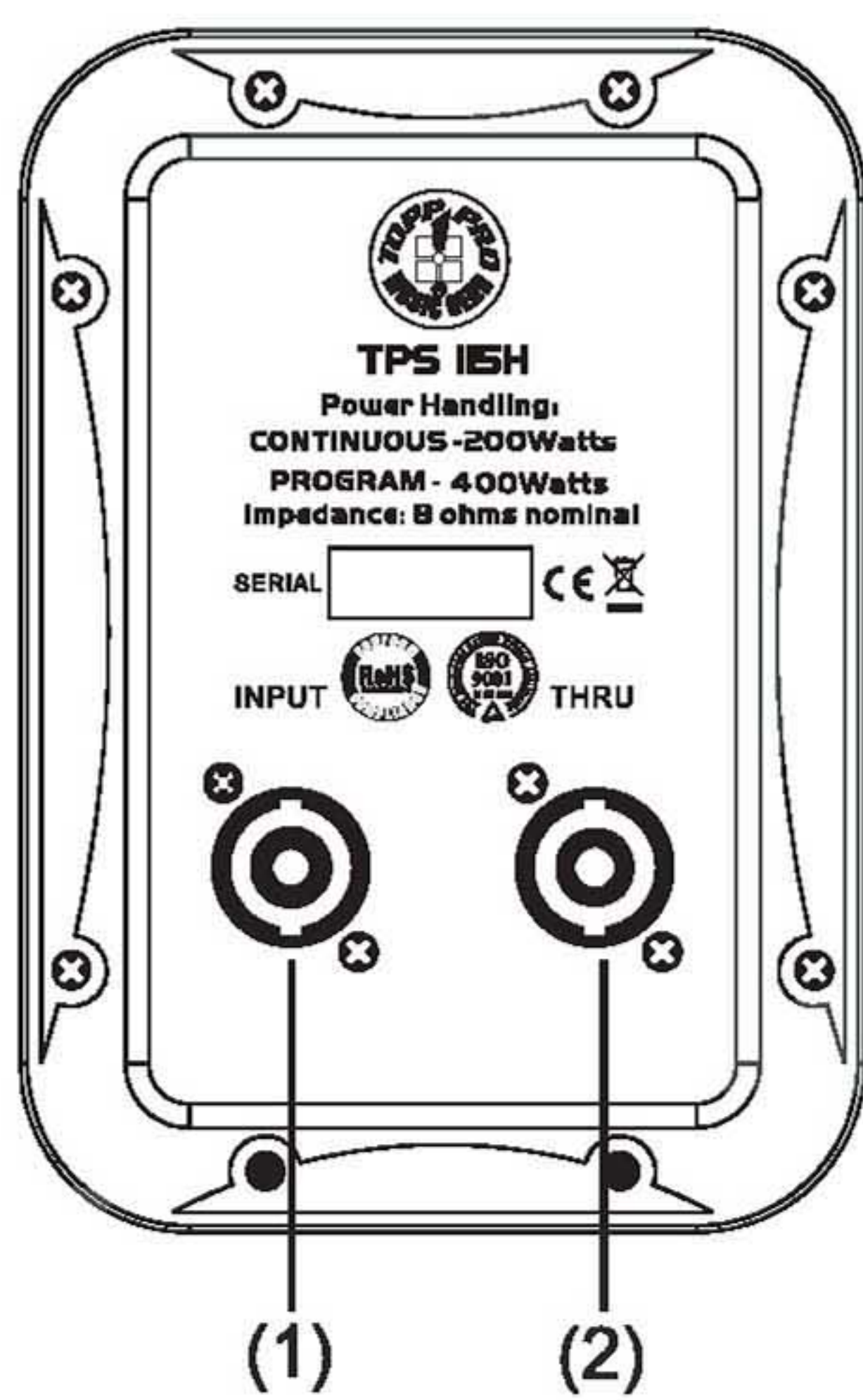
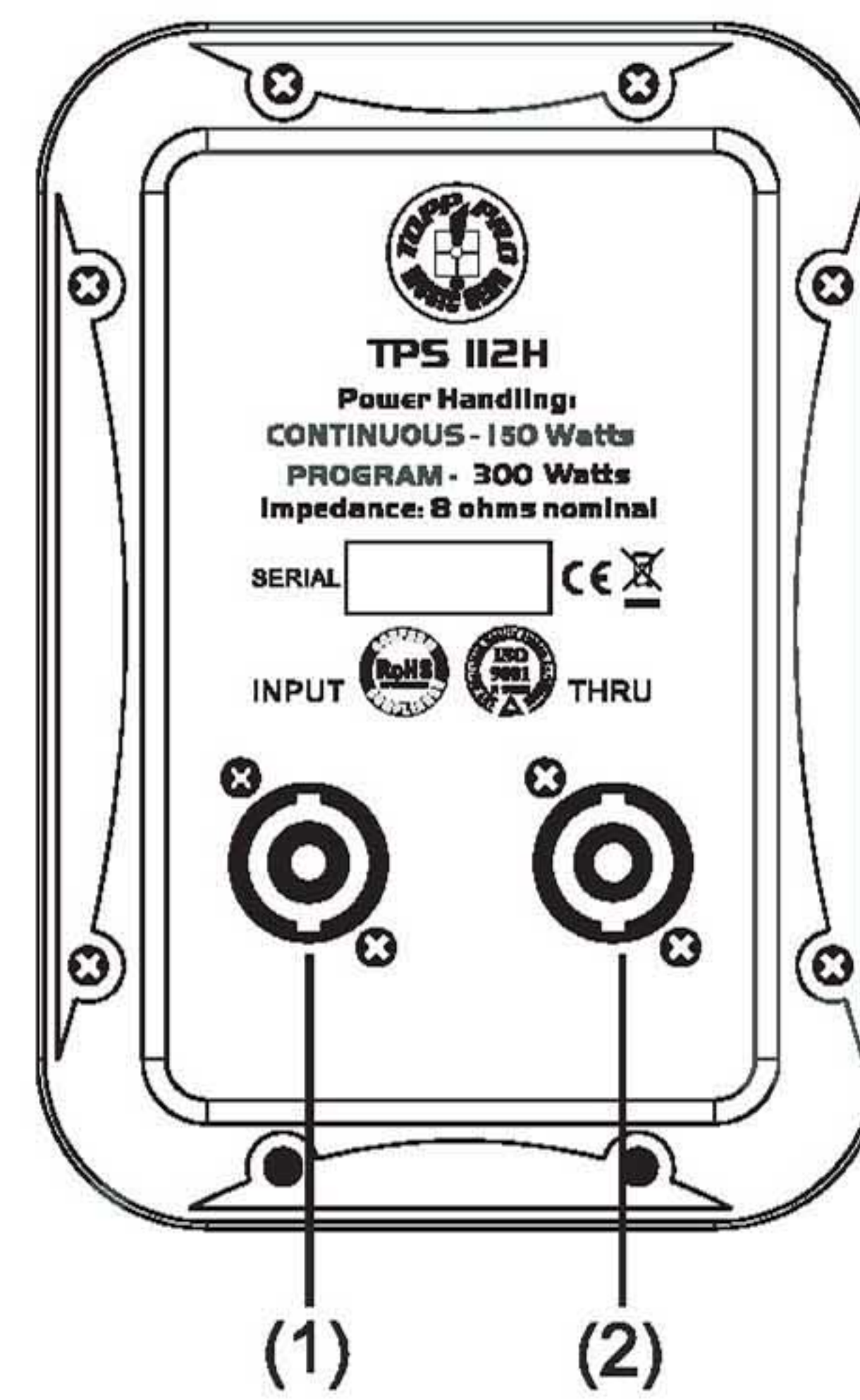
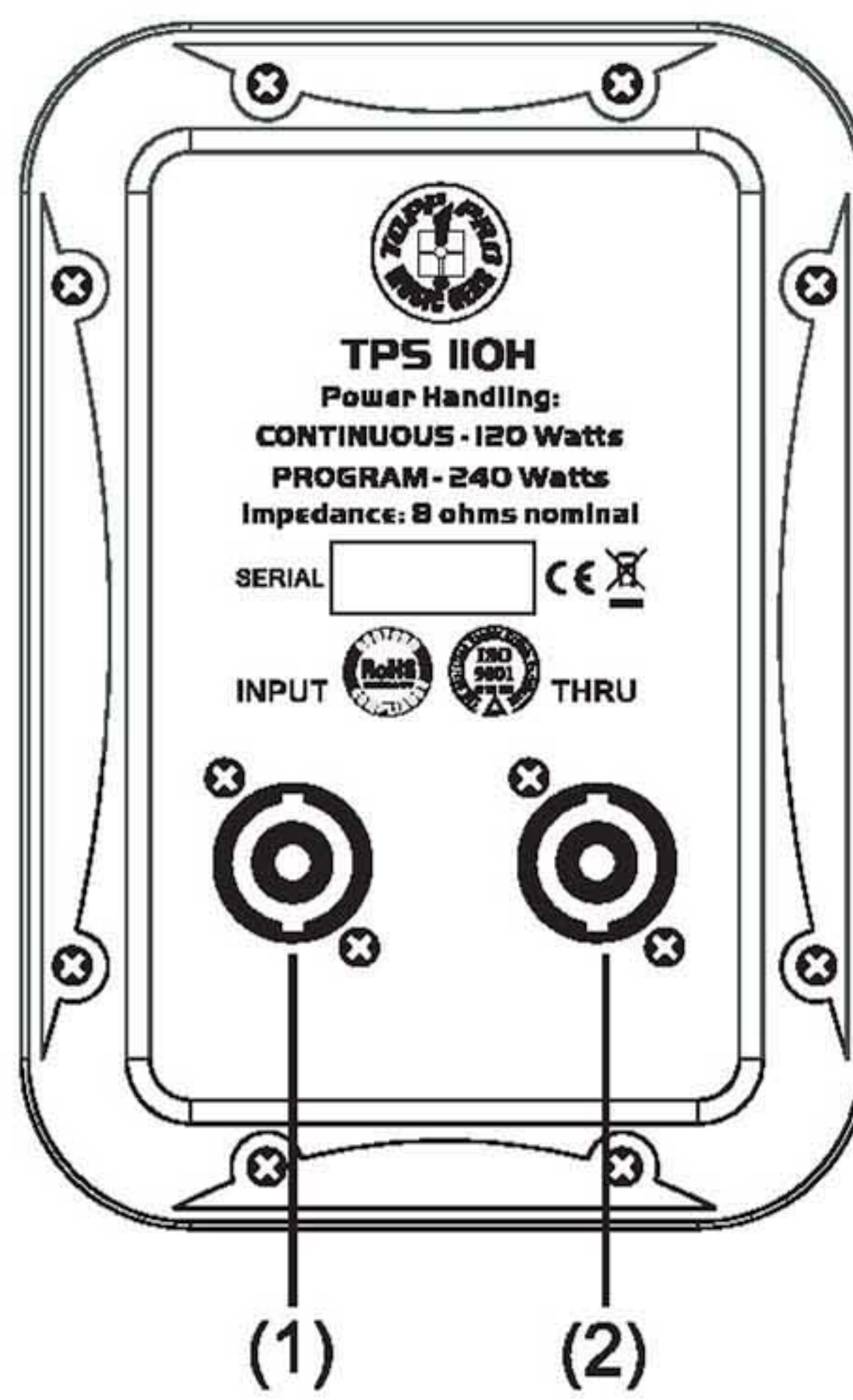
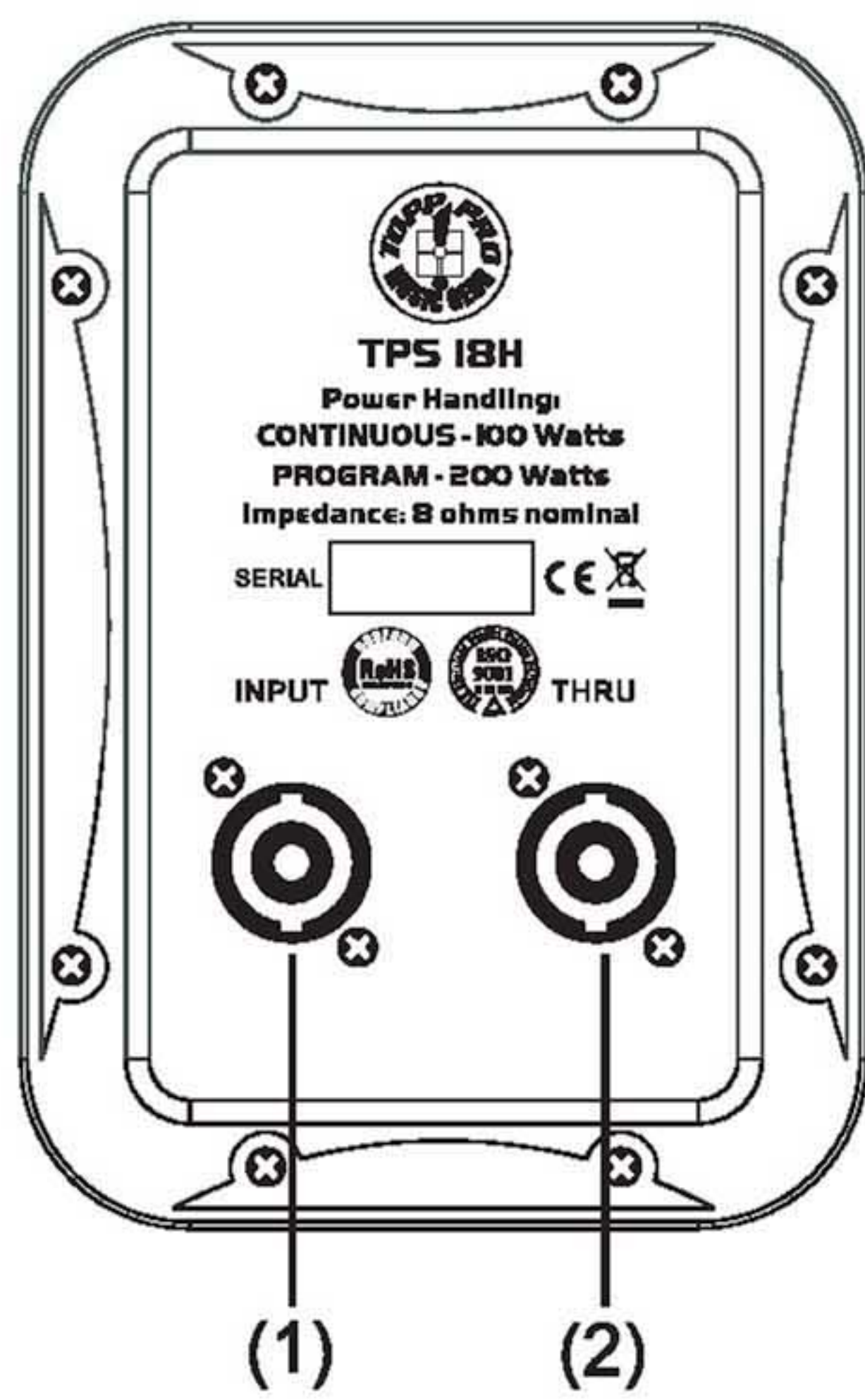

5 Connecting Plate

- (1) POWER LED INDICATOR
- (2) MIC IN with balanced XLR & TRS for microphone
- (3) LINE OUT at 0dB on XLR & TRS connector
- (4) Signal Limit LED
- (5) Volume Control
- (6) GND Switch
- (7) AC Input Voltage Selector
- (8) Main Power Switch
- (9) AC Power Inlet with AC Fuse

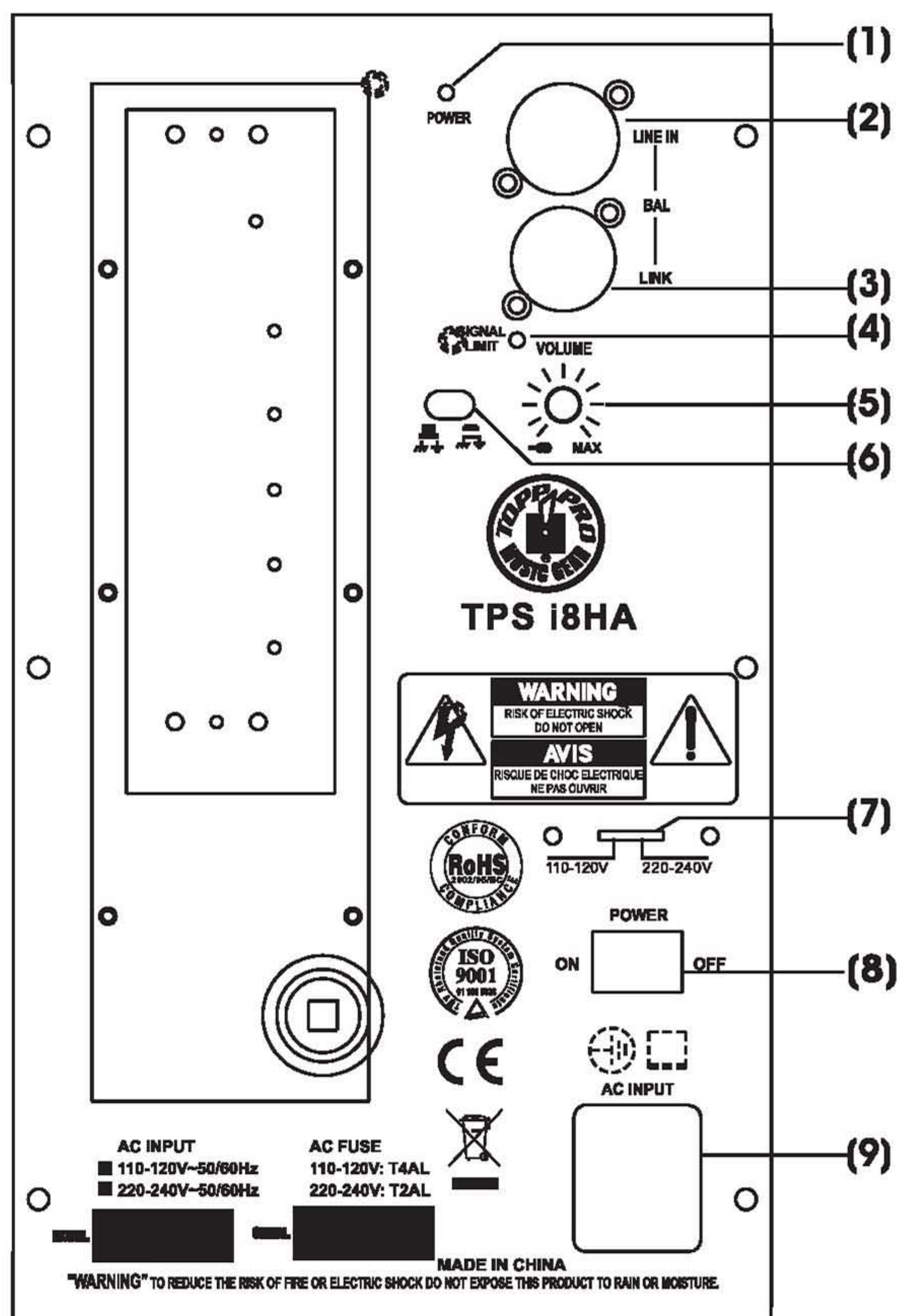

TPS i10HA/i12HA/i15HA/i28HA/i210HA

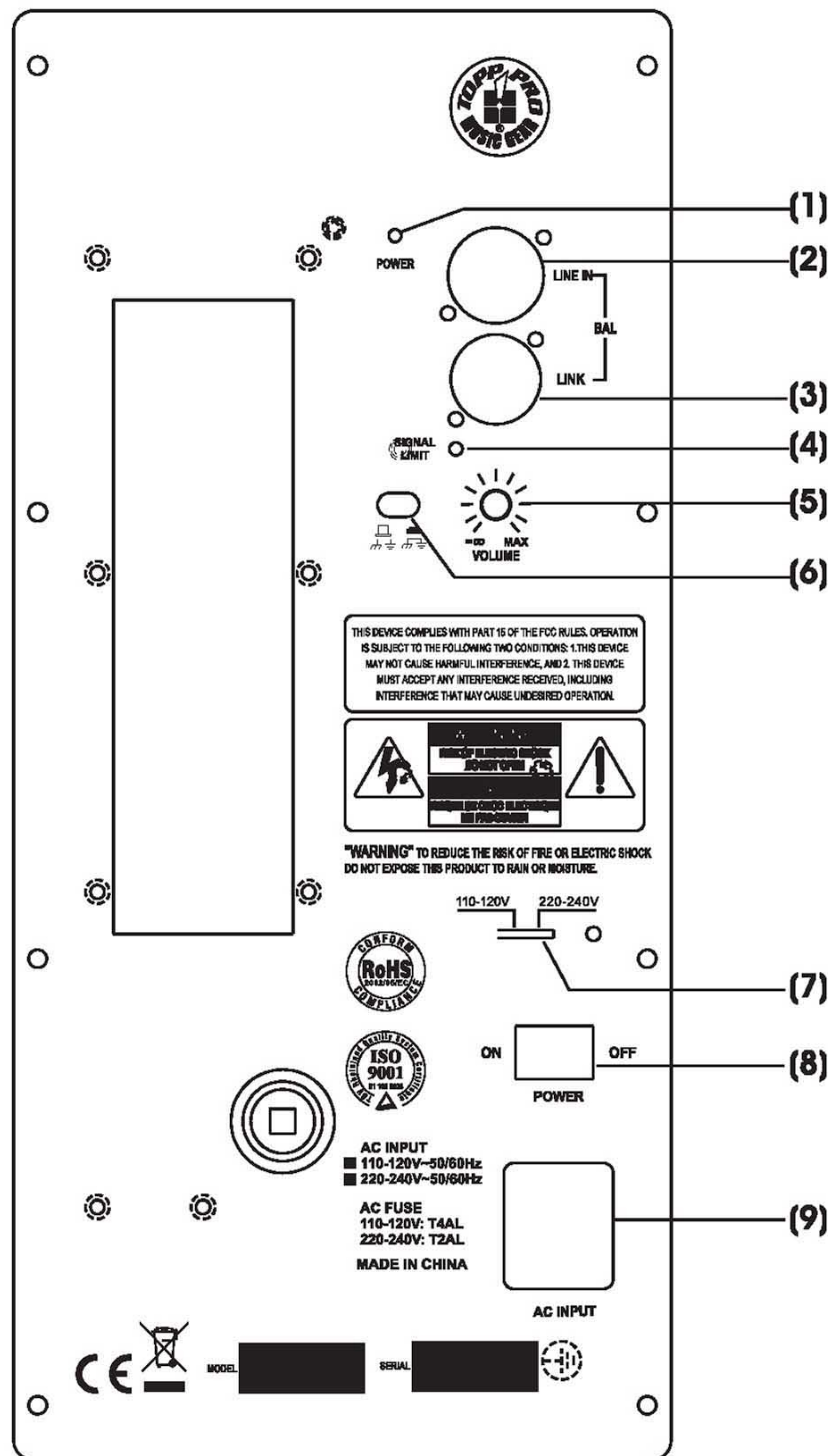

Frequency Response Diagram

6

TPS i8H

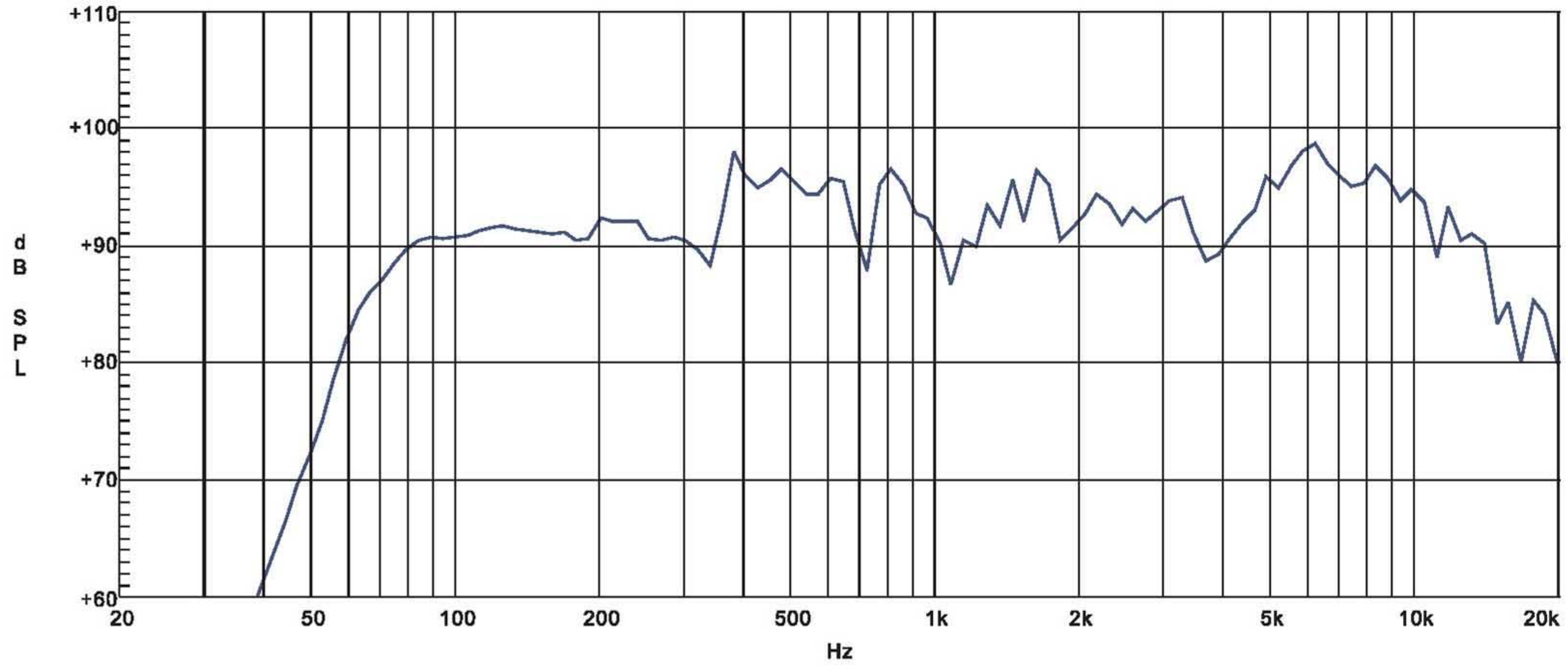

TPS i10H

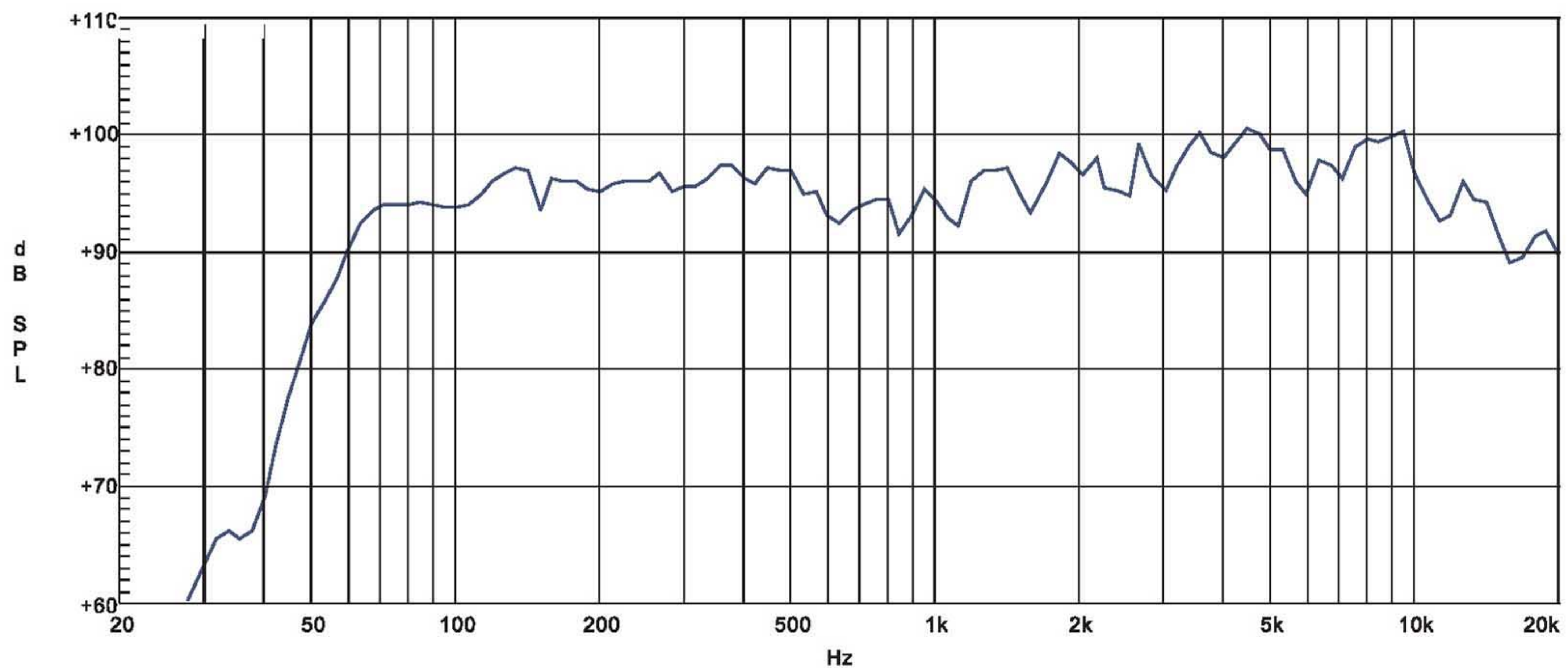

TPS i12H

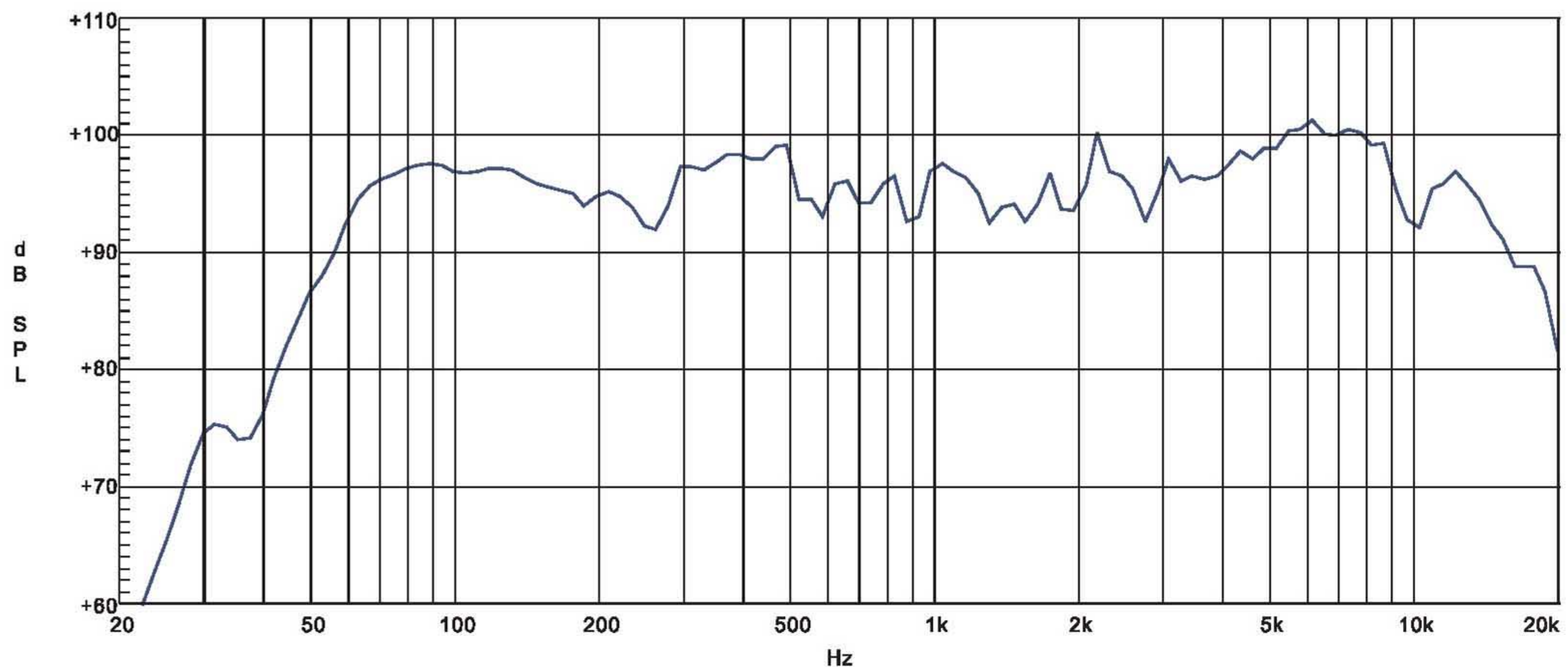

6 Frequency Response Diagram

TPS i28H

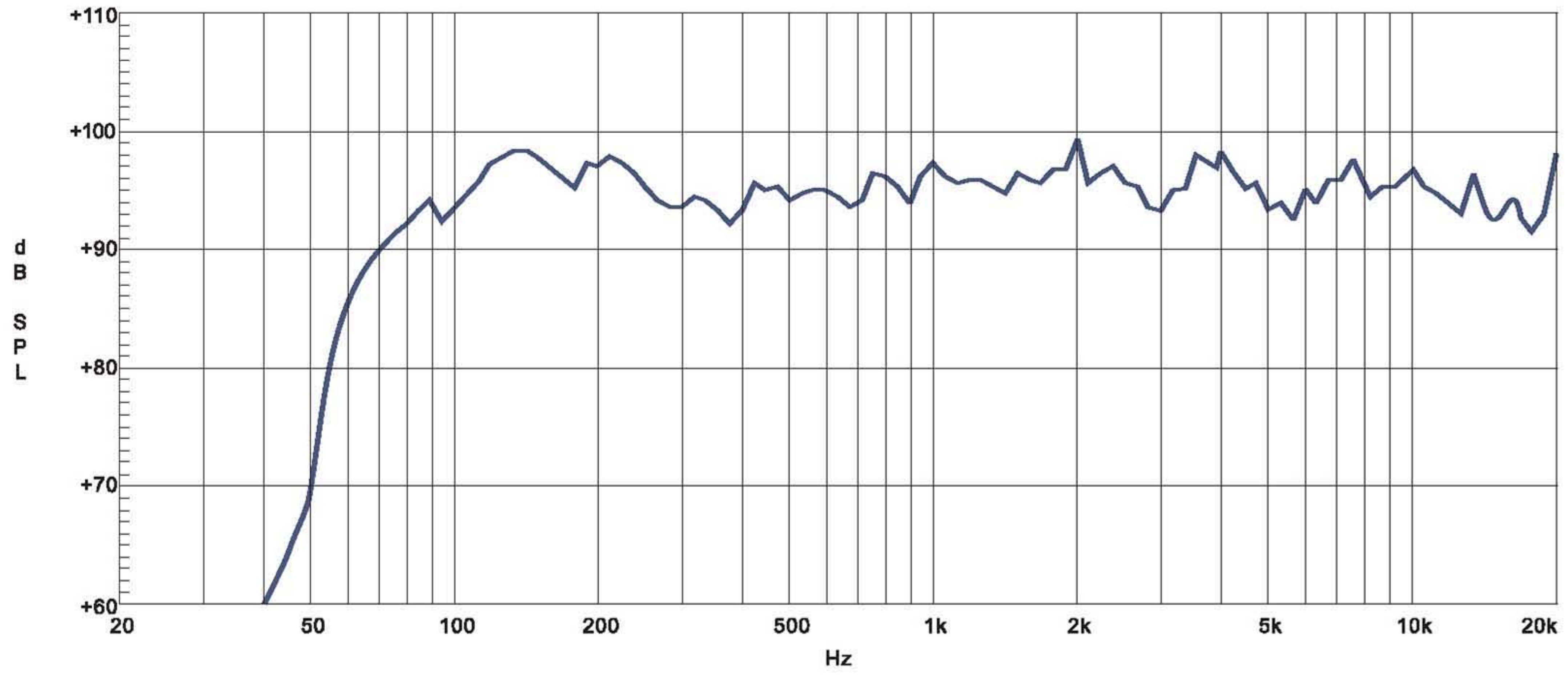

TPS i210H

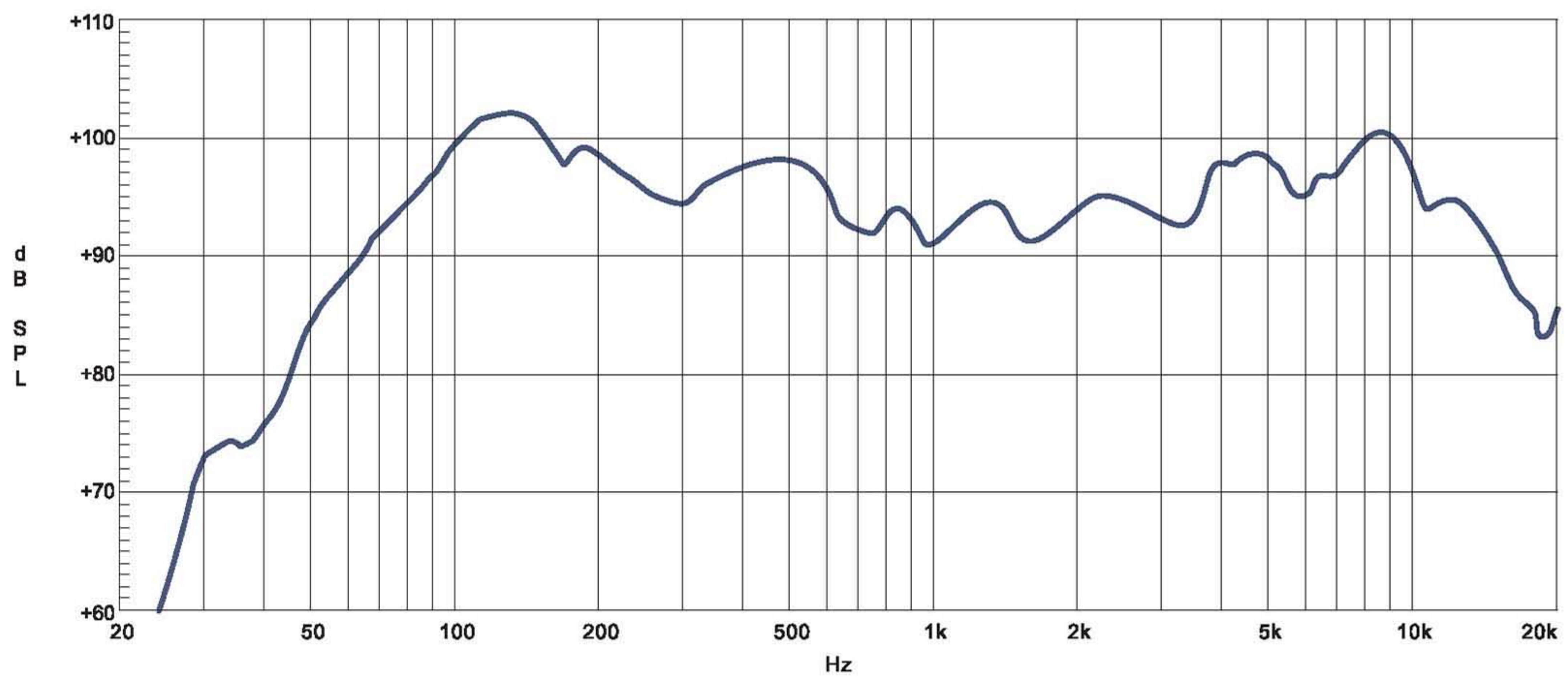

Frequency Response Diagram

6

TPS i8HA

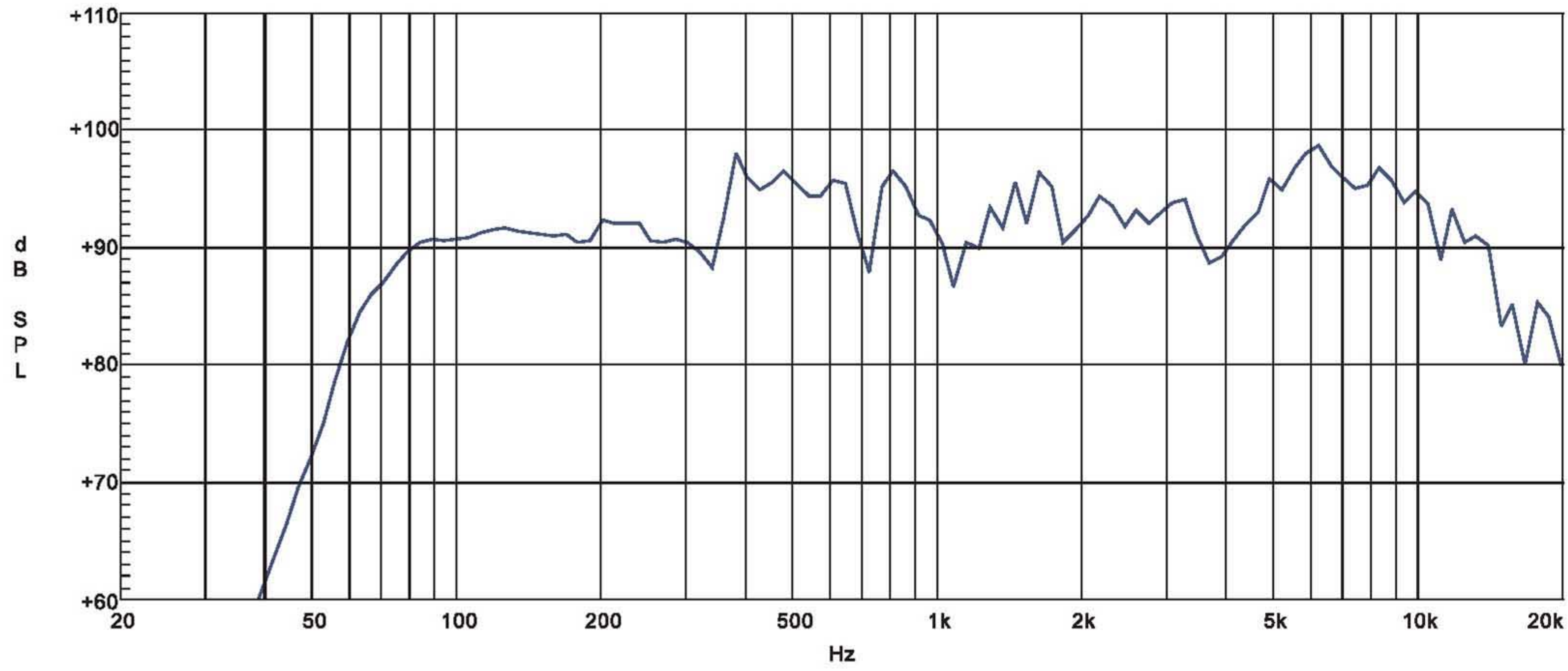

TPS i10HA

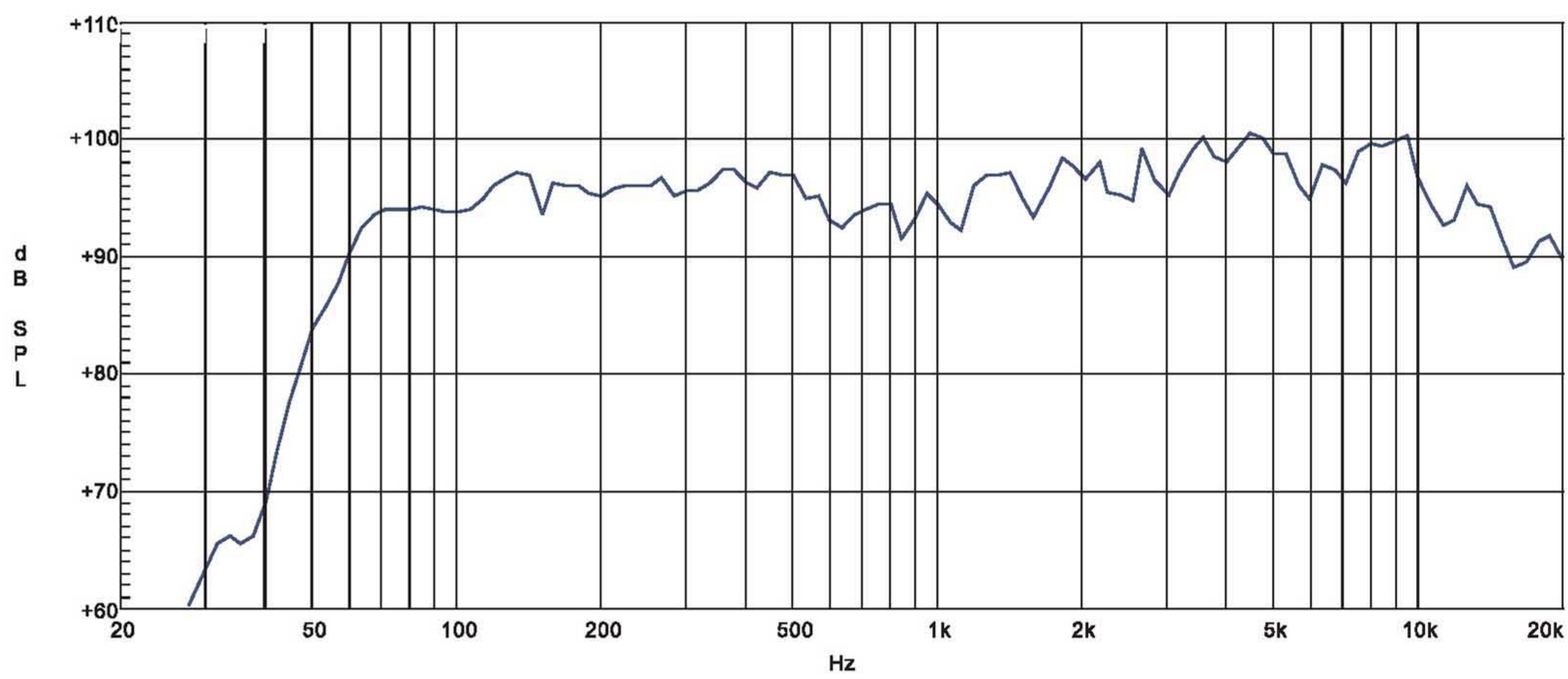

TPS i12HA

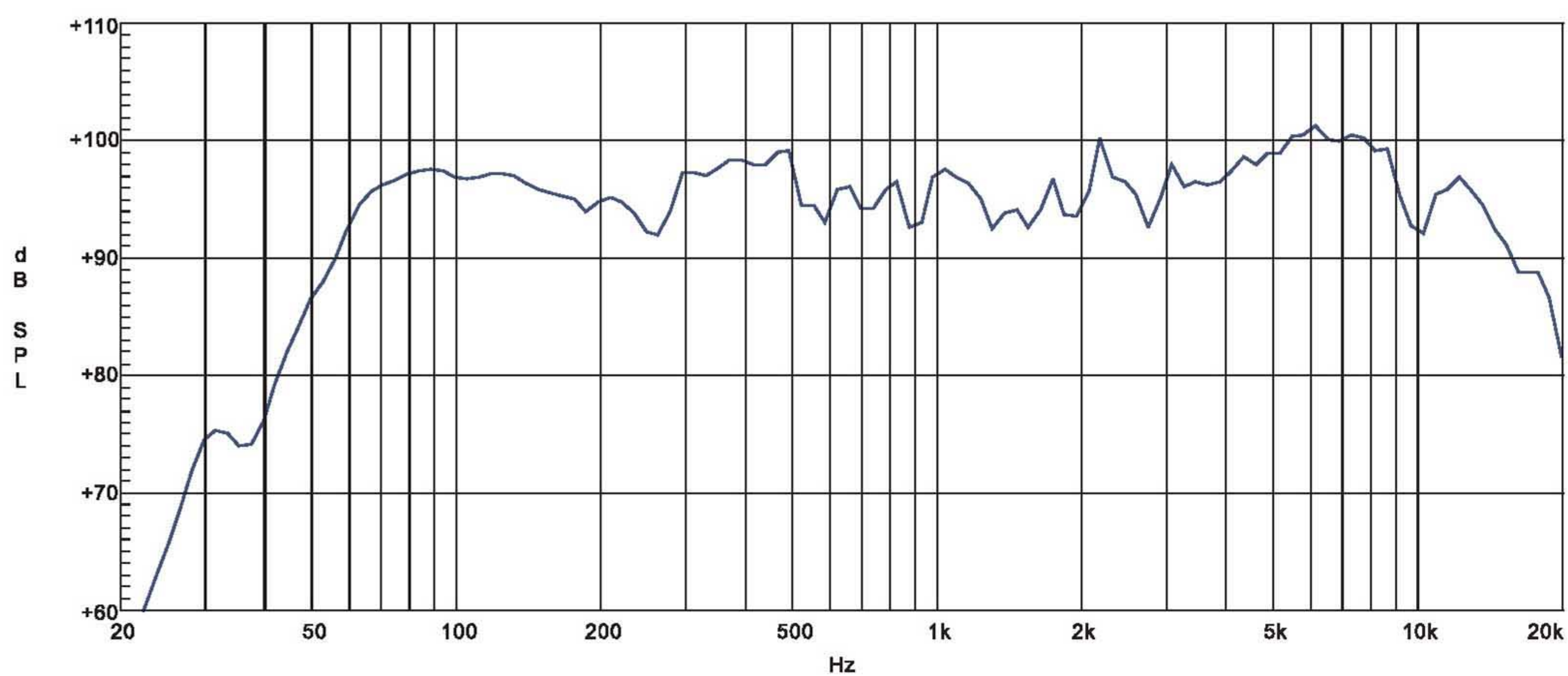

6 Frequency Response Diagram

TPS i15HA

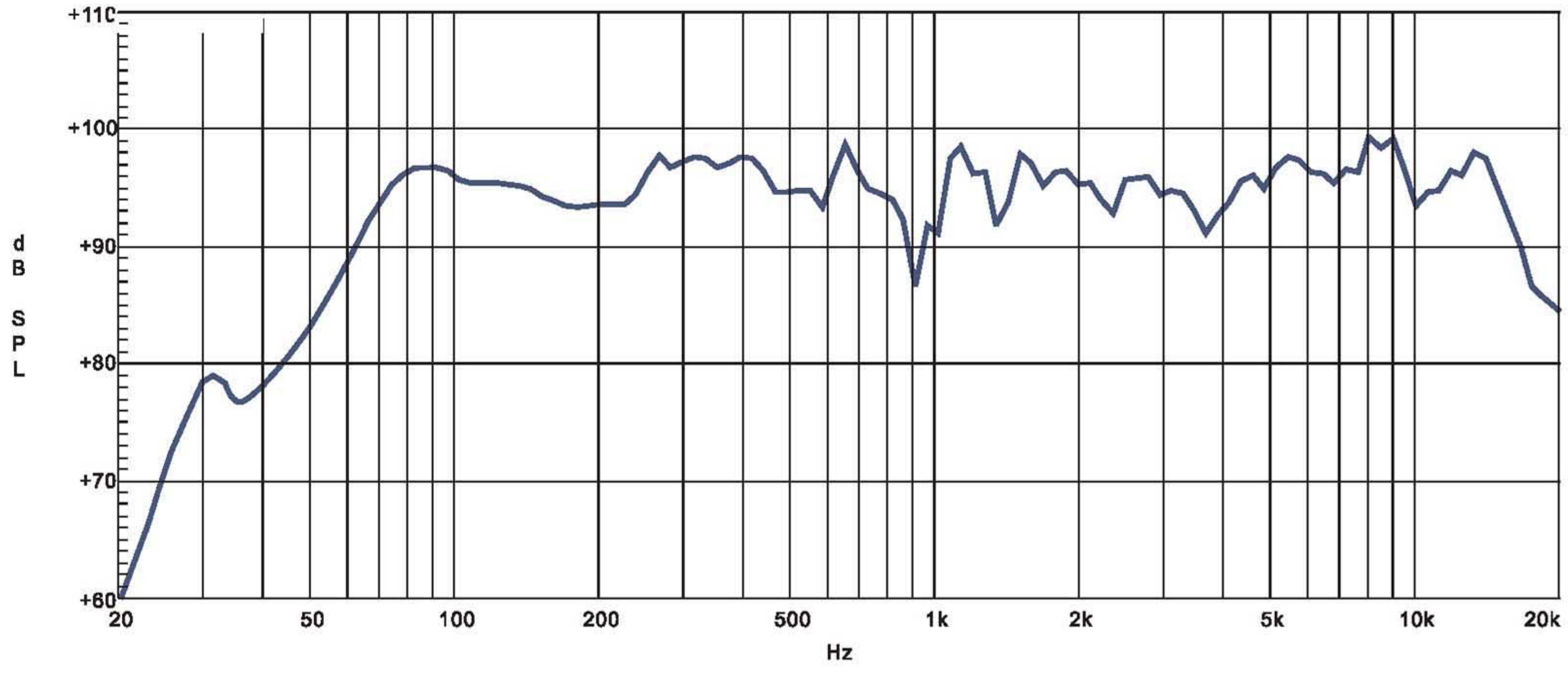

TPS i28HA

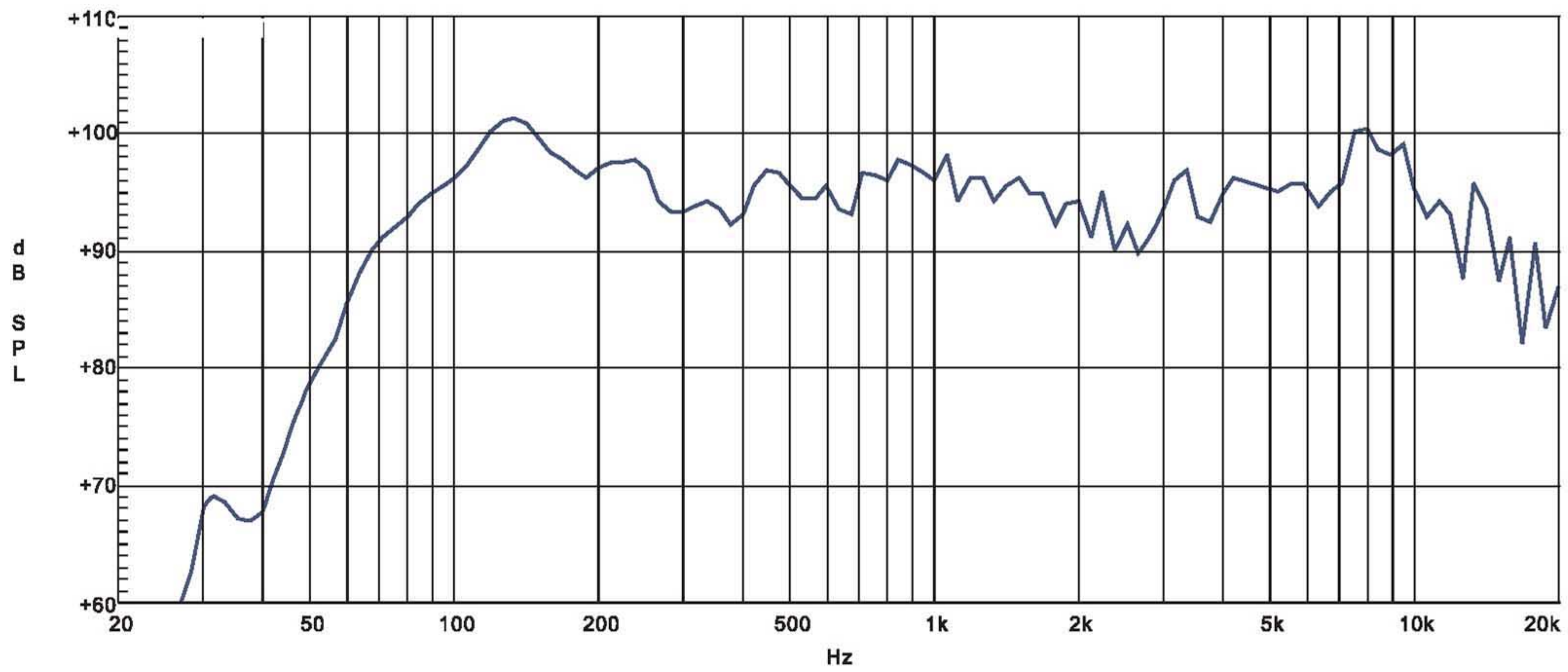

TPS i210HA

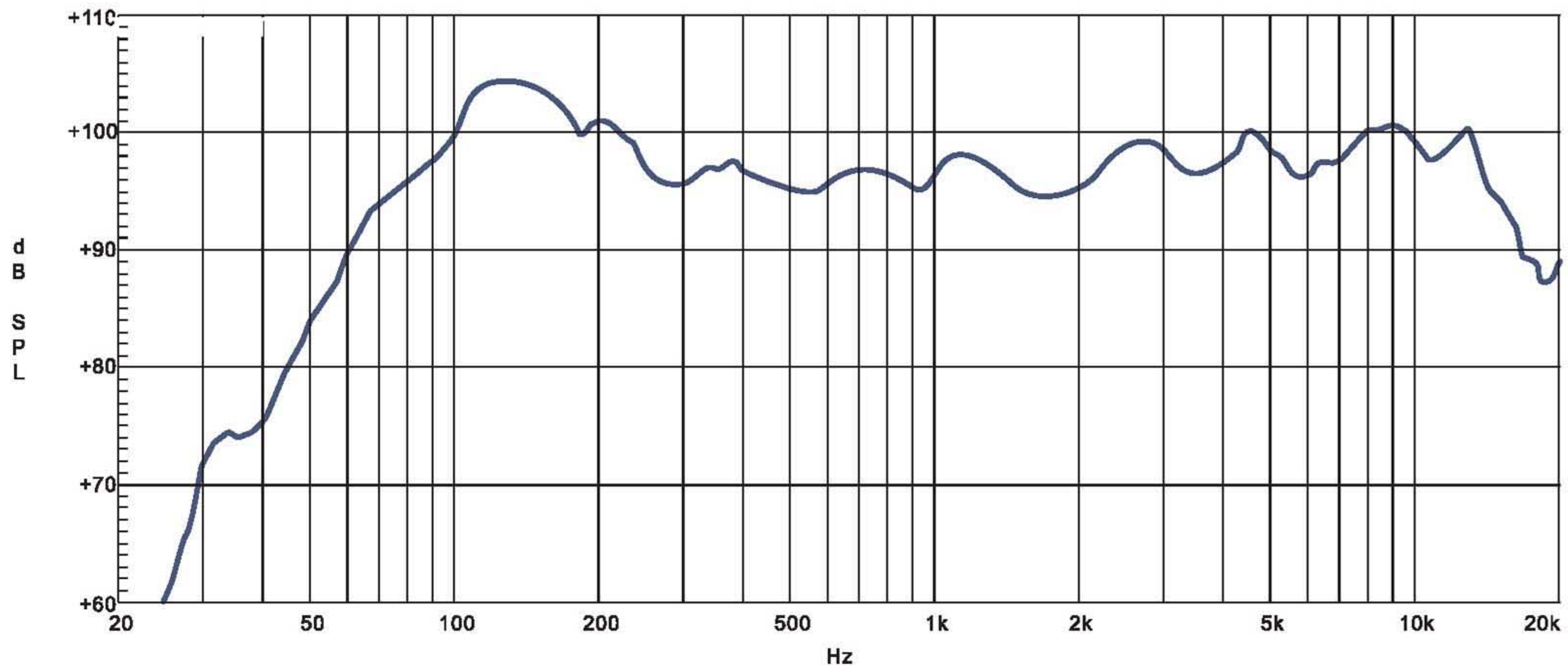

Wire Connections



Both connectors, 1/4" XLR or TRS, can be wired in balanced or unbalanced way, depending on the work necessity. The following ones are examples of how these connectors can be wired:

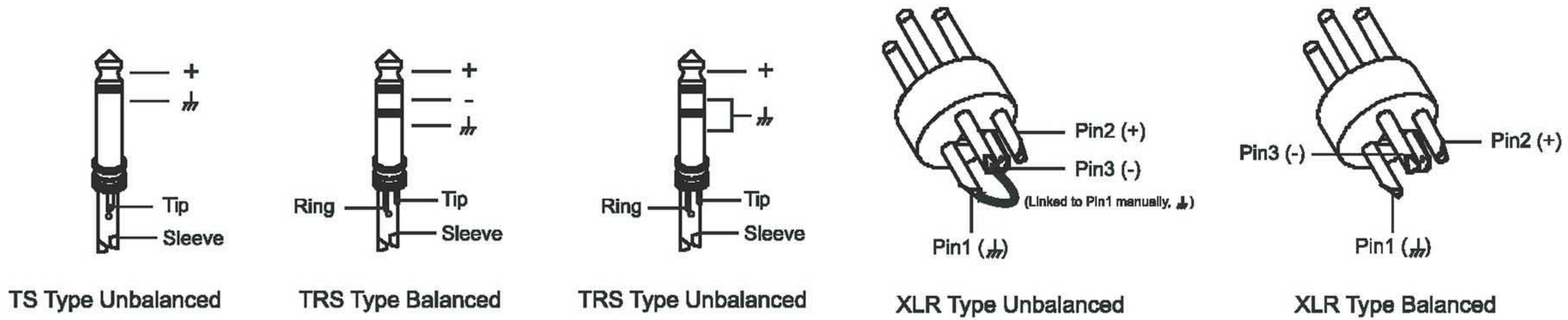

For Active Speaker Cabinets

As to these circumstances, audio connections is mostly intended for the signal flow, so, determine the wire configuration according to your real application system and its connecting facility. Normally, you have the following choices:

• Balanced

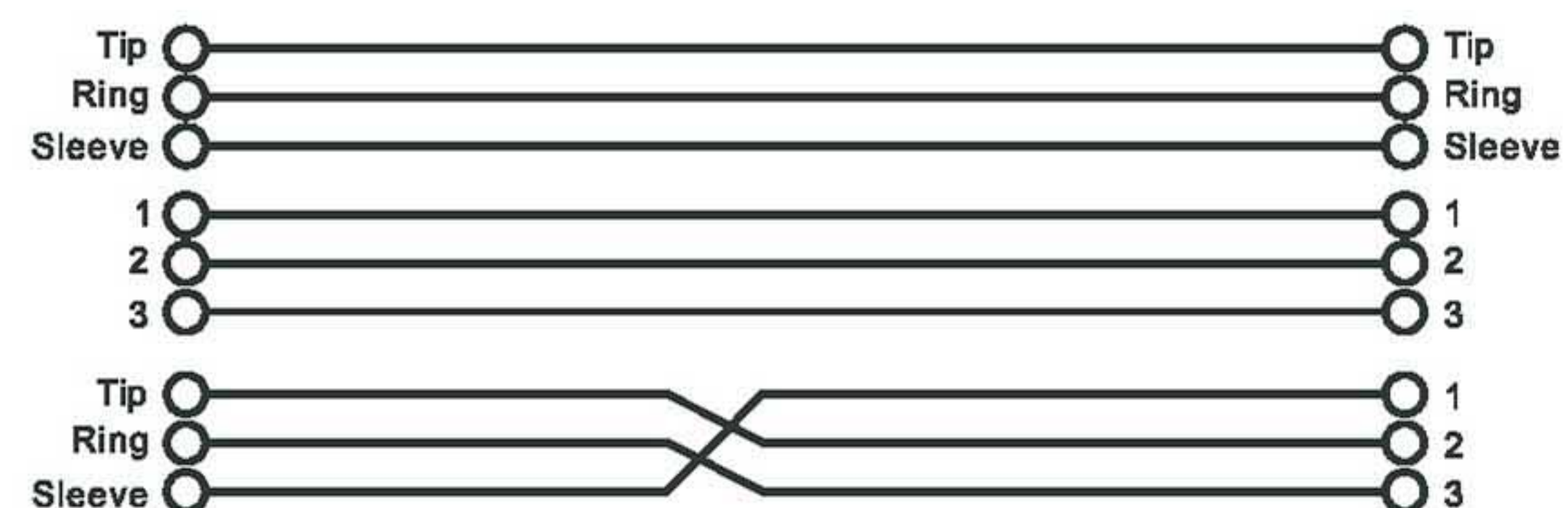
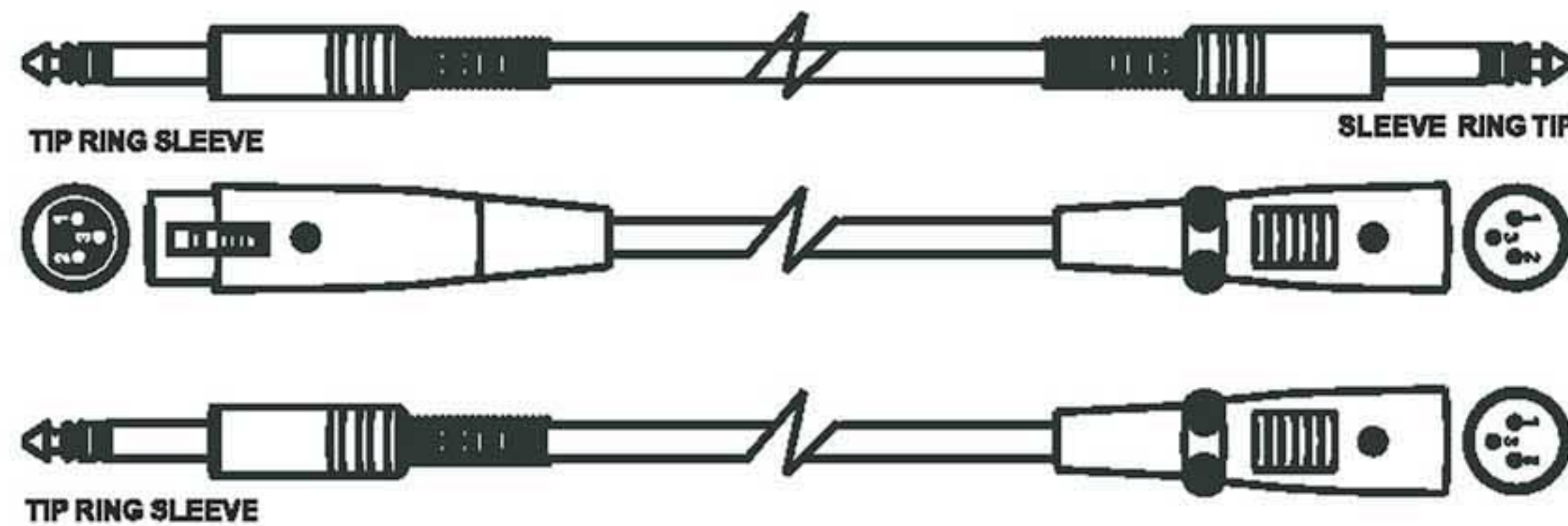

• Unbalanced

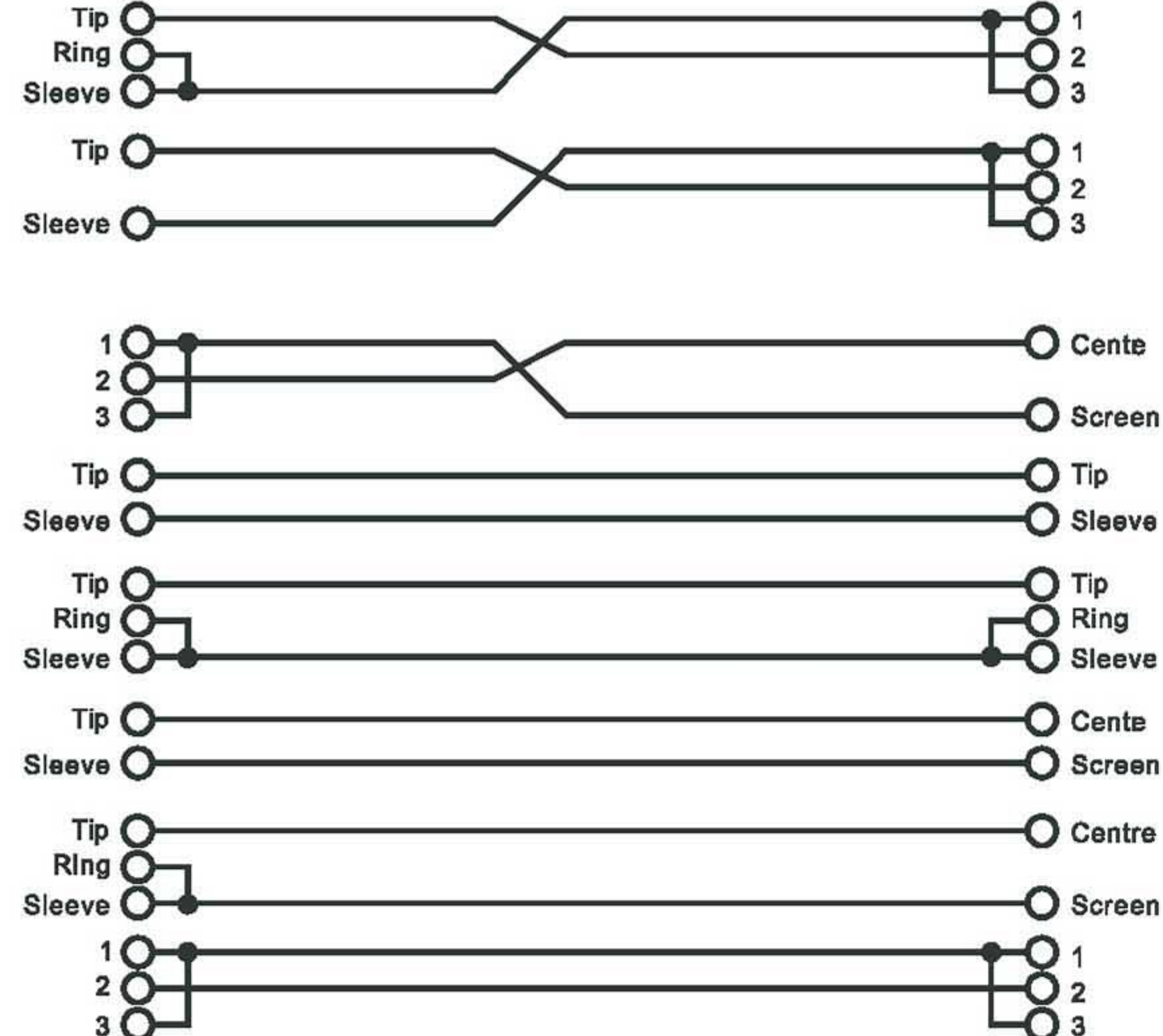
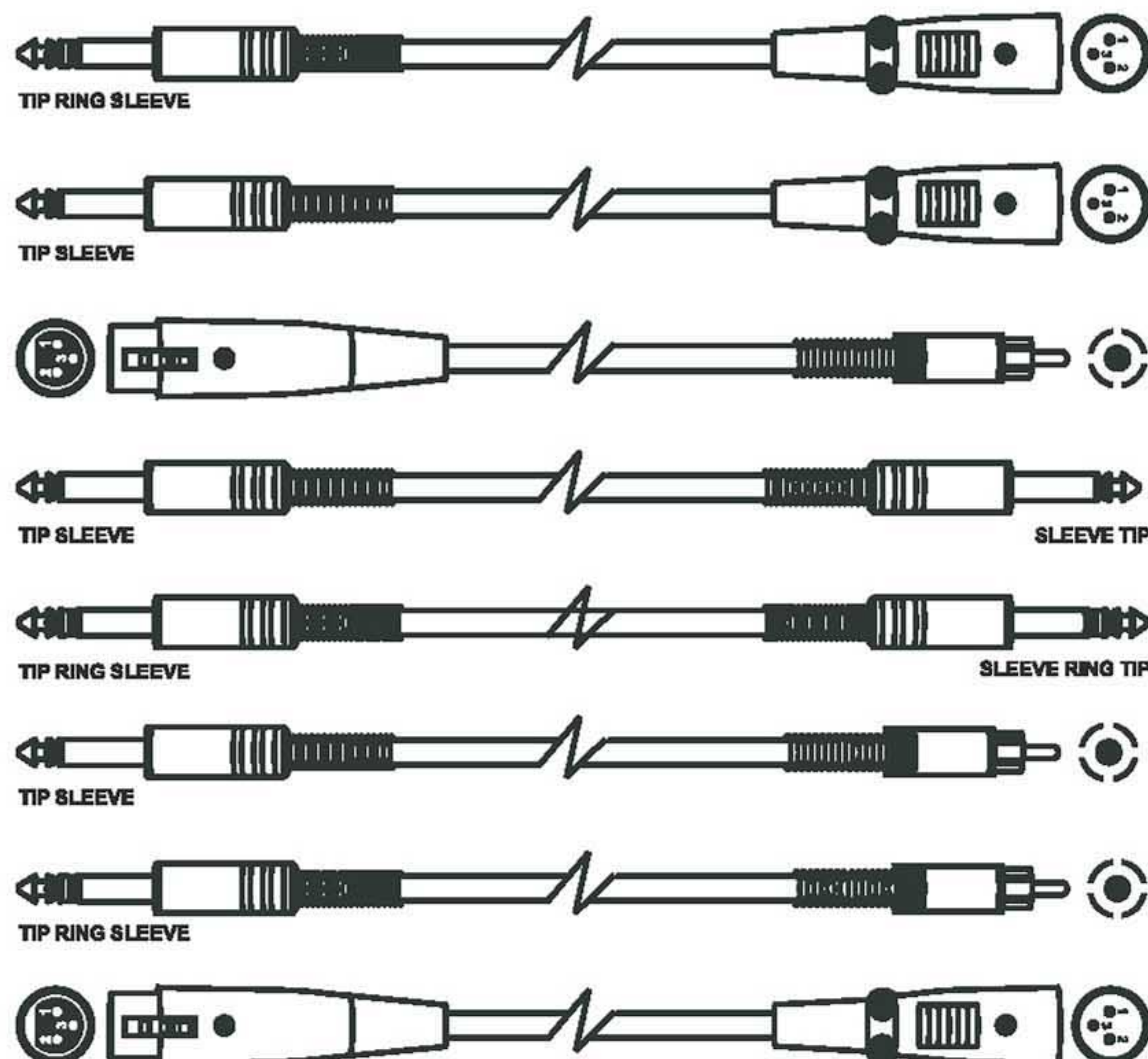

8 TECHNICAL SPECIFICATIONS



Model	TPS i8H
System Type	2-Way Vented Passive Speaker Cabinet
Continuous Power Handling	100 Watts
Program Power Handling	200 Watts
Horn Coverage	50°H x 50°V
Speaker Sensitivity (1W.1m)	90 dB SPL ±3dB Max SPL: 113 dB at 1m
Frequency Response	68Hz~20kHz (- 6dB)
Impedance	8 Ohms
Crossover Frequency	3.2KHz
Protection	High Frequency Protection
Low Frequency	8" Woofer - 1.5" Voice Coil
High Frequency	1" Driver - 1" Voice Coil
Connectors	2 x SPK4
Dimensions (H x W x D)	21.34" (542mm) x 14.17" (360mm) x 13.86" (352mm)

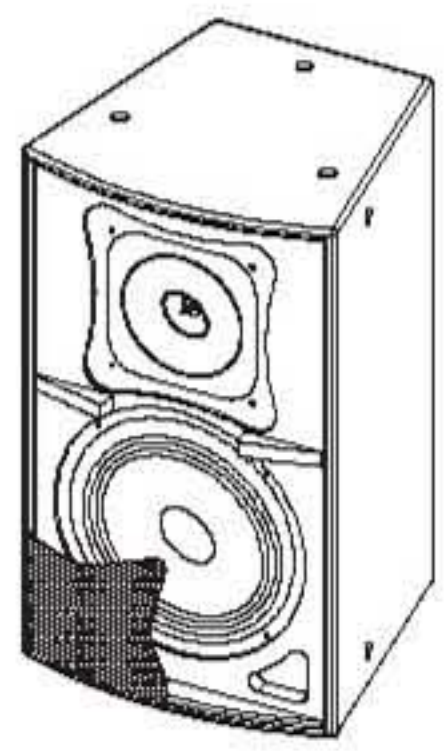

Model	TPS i10H
System Type	2-Way Vented Passive Speaker Cabinet
Continuous Power Handling	120 Watts
Program Power Handling	240 Watts
Horn Coverage	50°H x 50°V
Speaker Sensitivity (1W.1m)	95 dB SPL ±3dB Max SPL: 118.8dB at 1m
Frequency Response	58Hz~20kHz (±6dB)
Impedance	8 Ohms
Crossover Frequency	3.2KHz
Protection	High Frequency Protection
Low Frequency	10" Ø 254mm - 2" Voice Coil
High Frequency	1" Driver - 1" Voice Coil
Connectors	2 x SPK4
Dimensions (H x W x D)	21.65" (550mm) x 12.9" (328mm) x 12.59" (320mm)

TECHNICAL SPECIFICATIONS

8

Model	TPS i12H
System Type	2-Way Vented Passive Speaker Cabinet
Continuous Power Handling	150 Watts
Program Power Handling	300 Watts
Horn Coverage	50°H x 50°V
Speaker Sensitivity (1W.1m)	95.6dB SPL ±3dB Max SPL: 120.3 dB at 1m
Frequency Response	55Hz~20kHz (- 6dB)
Impedance	8 Ohms
Crossover Frequency	2.8KHz
Protection	High Frequency Protection
Low Frequency	12" Woofer - 2" Voice Coil
High Frequency	1" Driver - 1" Voice Coil
Connectors	2 x SPK4
Dimensions (H x W x D)	25.59" (650mm) x 17.32" (440mm) x 17.13" (435mm)

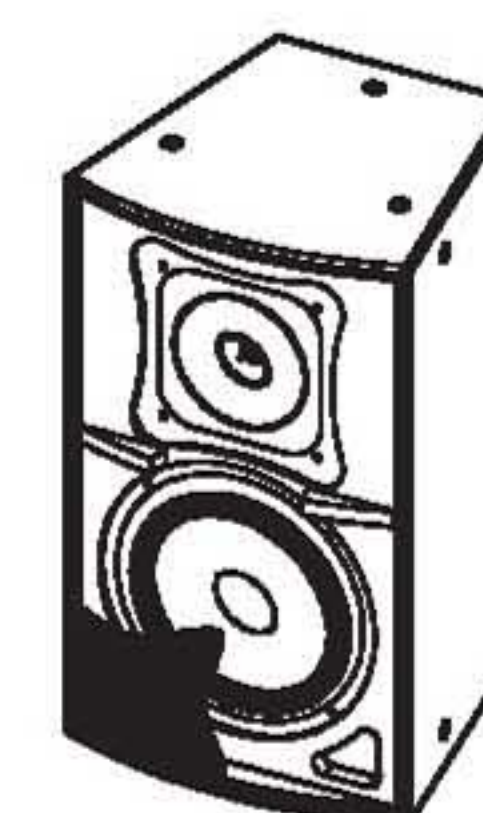

Model	TPS i15H
System Type	2-Way Vented Passive Speaker Cabinet
Continuous Power Handling	200 Watts
Program Power Handling	400 Watts
Horn Coverage	50°H x 50°V
Speaker Sensitivity (1W.1m)	96dB SPL ±3dB Max SPL: 122.0 dB at 1m
Frequency Response	50Hz~20kHz (- 6dB)
Impedance	8 Ohms
Crossover Frequency	2.8KHz
Protection	High Frequency Protection
Low Frequency	15" Woofer - 2" Voice Coil
High Frequency	1" Driver - 1" Voice Coil
Connectors	2 x SPK4
Dimensions (H x W x D)	25.79" (655mm) x 16.62" (422mm) x 15.75" (400mm)

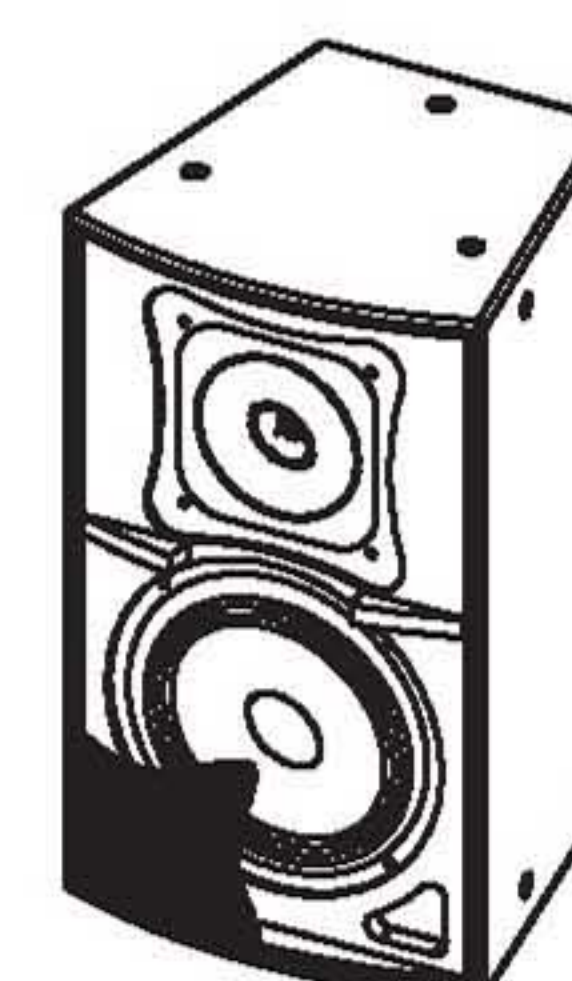

8

TECHNICAL SPECIFICATIONS

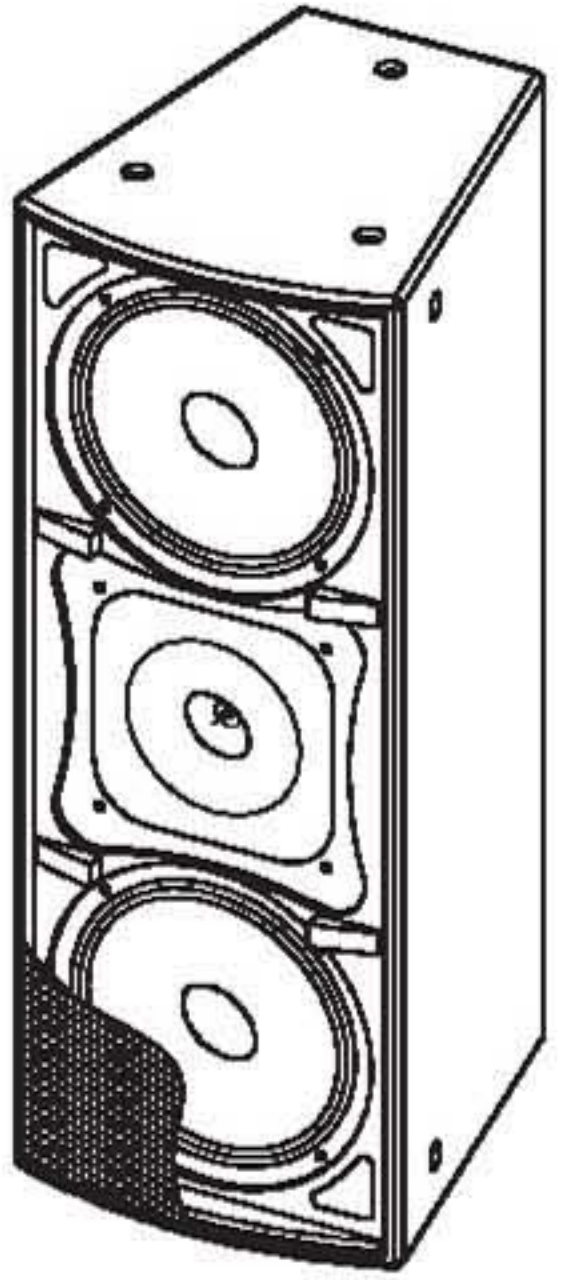

Model	TPS i28H
System Type	2-Way Vented Passive Speaker Cabinet
Continuous Power Handling	200 Watts
Program Power Handling	400 Watts
Horn Coverage	50°H x 50°V
Speaker Sensitivity (1W 1m)	95 dB SPL ±3dB Max SPL: 121dB at 1m
Frequency Response	65Hz~20kHz (- 6dB)
Impedance	4 Ohms & 16 Ohms
Crossover Frequency	3KHz
Protection	High Frequency Protection
Low Frequency	2 x 8" Ø 203mm - 1.5" Voice Coil
High Frequency	1" Driver - 1" Voice Coil
Connectors	2 x SPK4 - 1x terminal connector
Dimensions (H x W x D)	25.6" (650mm) x 9.8" (250mm) x 11.4" (290mm)

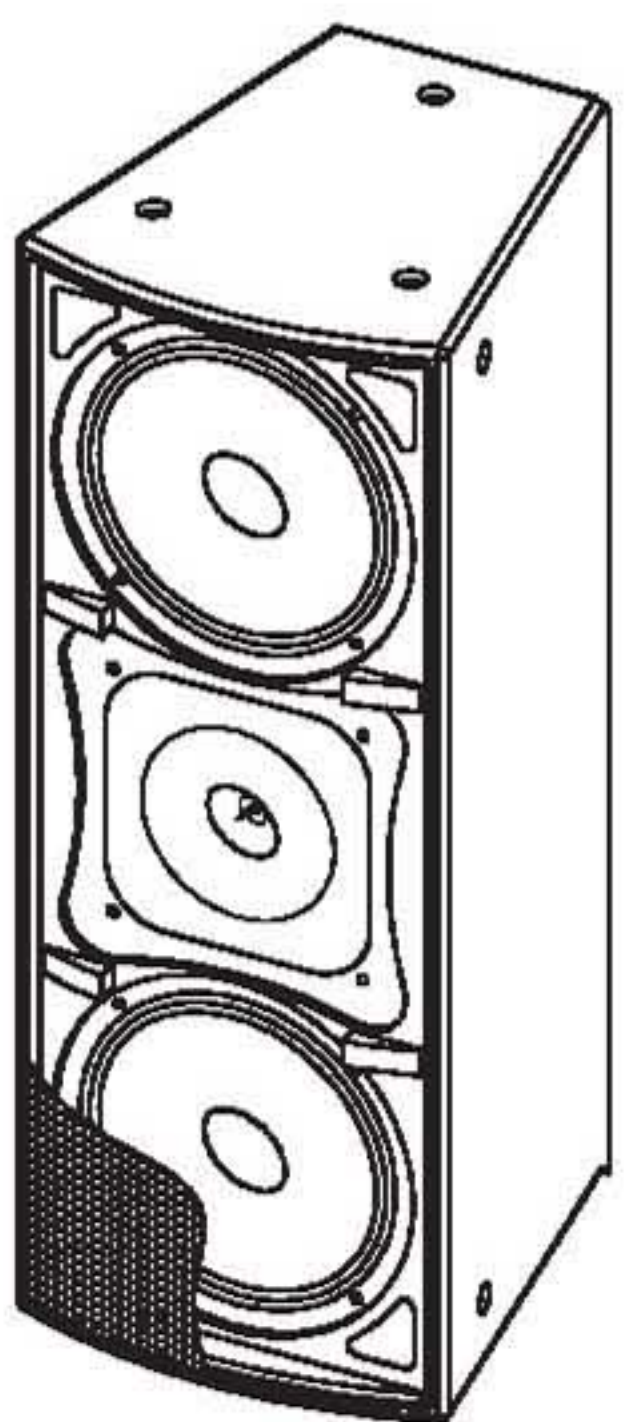

Model	TPS i210H
System Type	2-Way Passive Speaker Cabinet
Continuous Power Handling	300 Watts
Program Power Handling	600 Watts
Horn Coverage	50°H x 50°V
Sensitivity (1W.1m)	98 dB SPL ±3dB Max SPL: 125.7dB at 1m
Frequency Response	60Hz~20kHz (- 6dB)
Impedance	4 Ohms
Crossover Frequency	3.2KHz
Protection	High Frequency Protection
Woofer (Low)	2 x 10" Ø 254mm - 2" Voice Coil
Driver (High)	1" Compression Driver - 1" Voice Coil
Connector	2 x NL4
Dimensions (H x W x D)	32.2" (818mm) x 12.95" (329mm) x 12.6" (320mm)

TECHNICAL SPECIFICATIONS



Model	TPS i8HA
System	Bi- Amp.
Continuous power	LOW: 150W / HIGH: 25W
Program power	LOW: 300W / HIGH: 50W
Total harmonic distortion	LOW-input/-5dBu 100Hz, out load 4Ω, THD<0.5% HI-input/-8dBu 15kHz, out load 8Ω, THD<0.5%
S/N Ratio	LOW: >80dBu / HI: >65dBu
Line input Level	-5dBu ±1dBu
Input Impedance	Line 15kΩ input
Indicator	Power indicator - CLIP indicator
Power supply	110-120V~60Hz / 220-240V ~ 50/60Hz
External controls	Volume - Master Switch / AC select
SPL@1m	94dB / 119.5 dB (Max.)
Frequency Response	68Hz - 20kHz - 6dB
Woofer	8" Ø 203mm - 1.5" Voice Coil
Driver	1" Driver - 1" Voice Coil
Horn Coverage (H*V)	50° x 50°
Dimensions (H x W x D)	21.34" (542mm) x 14.17" (360mm) x 13.86" (352mm)

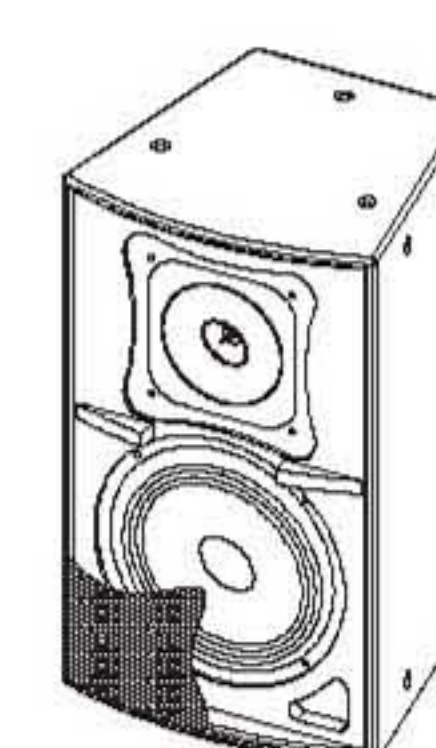

Model	TPS i10HA
System	Bi- Amp.
Continuous power	LOW: 170W / HIGH: 25W
Program power	LOW: 340W / HIGH: 50W
Total harmonic distortion	LOW-input/-5dBu 100Hz, out load 4Ω, THD<0.5% HI-input/-8dBu 15kHz, out load 8Ω, THD<0.5%
S/N Ratio	LOW: >80dBu / HI: >65dBu
Line input Level	-5dBu ±1dBu
Input Impedance	Line 15kΩ input
Indicator	Power indicator - CLIP indicator
Power supply	110-120V~60Hz / 220-240V ~ 50/60Hz
External controls	Volume - Master Switch / AC select
SPL@1m	95dB / 120dB (Max.)
Frequency Response	55Hz - 20kHz - 6dB
Woofer	10" Ø 254mm - 2" Voice Coil
Driver	1" Driver - 1" Voice Coil
Horn Coverage (H*V)	50° x 50°
Dimensions (H x W x D)	21.6" (550mm) x 12.6" (320mm) x 12.94" (328.8mm)

8

TECHNICAL SPECIFICATIONS



Model	TPS i12HA
System	Bi - Amp.
Continuous power	LOW: 200W / HIGH: 30 W
Program power	LOW: 400W / HIGH: 60W
Total harmonic distortion	LOW-input/-5dBu 100Hz, out load 4Ω, THD<0.5% HI-input/-8dBu 15kHz, out load 8Ω, THD<0.5%
S/N Ratio	LOW: >80dBu / HI: >65dBu
Line input Level	-5dBu ±1dBu
Input Impedance	Line 15kΩ input
Indicator	Power indicator - CLIP indicator
Power supply	110-120V~60Hz / 220-240V ~ 50/60Hz
External controls	Volume - Master Switch / AC select
SPL@1m	95.6 dB / 122.2 dB (Max.)
Frequency Response	50Hz - 20kHz - 6dB
Woofers	12" Ø 305 mm - 2" Voice Coil
Driver	1" Driver - 1" Voice Coil
Horn Coverage (H*V)	50° x 50°
Dimensions (H x W x D)	22.58"(573.5mm) x 14.6"(370.8mm) x 14.17"(360mm)



Model	TPS i15HA
System	Bi - Amp.
Continuous power	LOW: 220W / HIGH: 30W
Program power	LOW: 440W / HIGH: 60W
Total harmonic distortion	LOW-input/-3dBu 100Hz, out load 4Ω, THD<0.5% HI-input/-3dBu 15kHz, out load 8Ω, THD<0.5%
S/N Ratio	LOW: >80dBu / HI: >70dBu
Line input Level	-5dBu ±1dBu
Input Impedance	Line 15kΩ input
Indicator	Power indicator - CLIP indicator
Power supply	110-120V~60Hz / 220-240V~50/60Hz
External controls	Volume - Master Switch / AC select
SPL@1m	96.5dB/ 123.5dB(Max.)
Frequency Response	50Hz - 20kHz - 6dB
Woofers	15" Ø 381 mm - 2" Voice Coil
Tweeter	1" Driver - 1" Voice Coil
Horn Coverage (H*V)	50° H x 50° V
Dimensions (H x W x D)	25.79" (655mm) x 16.62" (422mm) x 15.75" (400mm)

TECHNICAL SPECIFICATIONS

8

Model	TPS i28HA
System	Bi - Amp.
Continuous power	LOW: 180W / HIGH: 25W
Program power	LOW: 360W / HIGH: 50W
Total harmonic distortion	LOW-input/-3dBu 100Hz, out load 4Ω, THD<0.5% HI-input/-3dBu 15kHz, out load 8Ω, THD<0.5%
S/N Ratio	LOW: >80dBu / HI: >70dBu
Line input Level	-5dBu ±1dBu
Input Impedance	Line 15kΩ input
Indicator	Power indicator - CLIP indicator
Power supply	110-120V~60Hz / 220-240V~50/60Hz
External controls	Volume - Master Switch / AC select
SPL@1m	96dB / 122.1dB (Max.)
Frequency Response	65Hz - 20kHz - 6dB
Woofer	8" x 2 Ø 203mm - 1.5" Voice Coil
Tweeter	1" Driver - 1" Voice Coil
Horn Coverage (H*V)	50° H x 50° V
Dimensions (H x W x D)	25.59" (650mm) x 11.42" (290mm) x 10.2" (259.2mm)

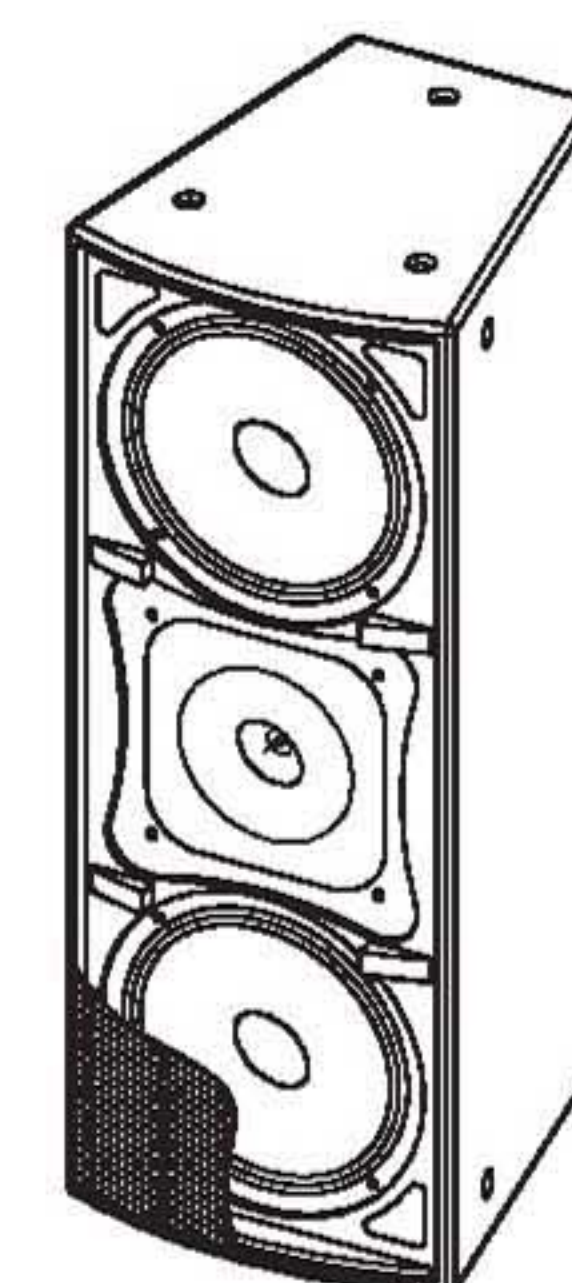

Model	TPS i210HA
System	Bi - Amp.
Continuos Power	LOW: 250W / HIGH: 25W
Program Power	LOW: 500W / HIGH: 50W
Total Harmonic Distortion	LOW: <0.05% Load 4Ω / HIGH: <0.05% Load 8Ω
S /N Ratio	LOW: >80dBu / HIGH: >70dBu
Line Input Level	-5dB ±1dBu
Input Impedance	Line 15kΩ input
Indicator	Power indicator - CLIP indicator
Power Supply	110-120V~60Hz / 220-240V~50Hz Switchable
External Controls	Volume - Master Swith / AC Select
SPL @ 1m	98dB SPL ±3dB Max SPL: 125.4dB at 1 m
Frequency Response	62Hz - 20KHz - 6dB
Woofer	2 x 10" /254mm - Voice Coil 2"
Driver	1" Driver - Voice Coil 1"
Horn Coverage (H° x V°)	50° H x 50° V
Connectors	XLR / 1/4 Input / Link XLR
Dimension (H x W x D)	32.2"/818mm x 12.95"/329mm x 12.6"/320mm

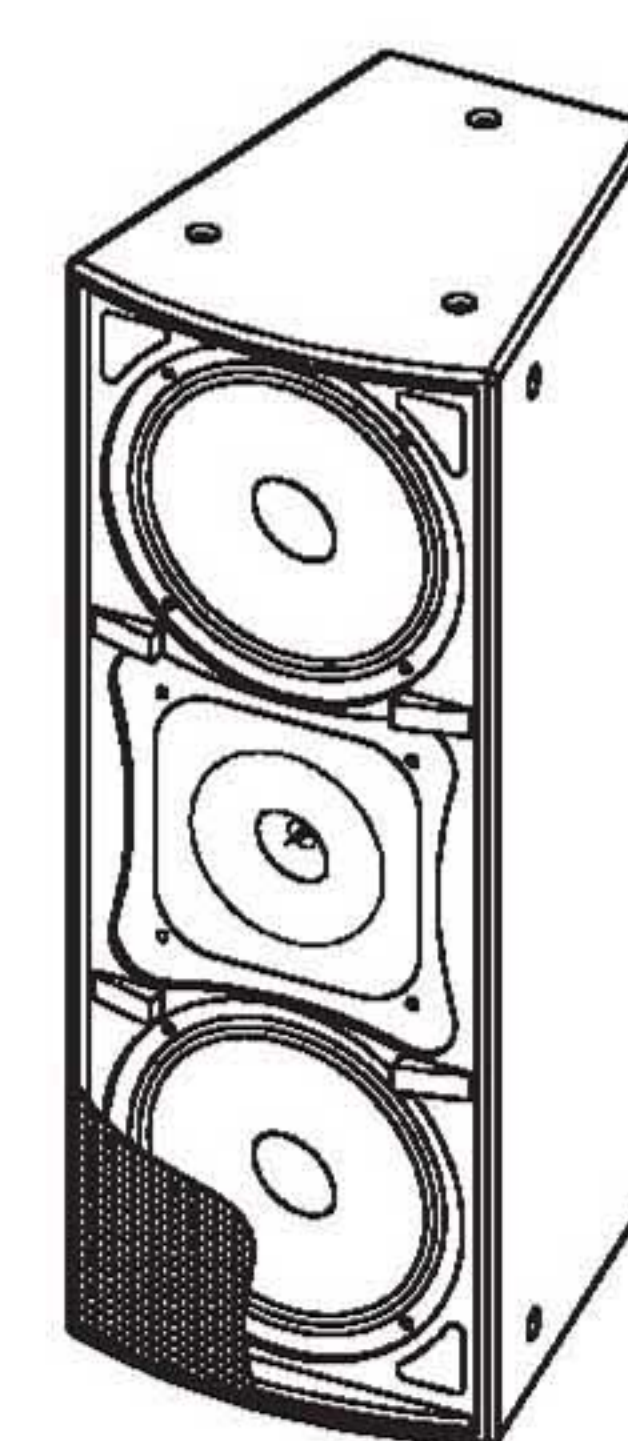

9

WARRANTY

Topp Pro guarantees the normal operation of the product against any defect of manufacture and/or vice of material, by the term of (12) months, counted as of the date of purchase on the part of the user, committing itself to repair or to change, to its election, without position some, any piece or component that will fail in normal conditions of use within the mentioned period.

This guarantee is valid if the original buyer will have to present/display this certificate properly sealed and signed by the selling house, accompanied by the corresponding invoice of purchase where it consisted the model and serial number of the acquired equipment.

The guarantee does not cover:

- Damages caused by the illegal use of the product, repair and/or non authorized modification conducted by people by **Topp Pro**.
- Damages caused by the connection of the equipment to other equipment different from the specified ones in the manual of use, or by bad connection to these last ones.
- Damages caused by electrical storms, blows and/or incorrect transport.
- Damages caused by excesses or falls of tension in the network or by connection to networks with a tension different from the required one by the unit.
- Damages caused by the presence of sand, acid of batteries, water, or any strange element inside the equipment.
- Deteriorations produced by the course of the time, use and/or normal wear of the unit.
- Alteration or absence of the serial number of factory of the equipment.

The repairs could only be carried out the authorized technical service by **Topp Pro**, that will inform about the term and other details into the repairs to take place according to this guarantee.

Topp Pro, will repair this unit in counted a term non greater to 30 days as of the date of entrance of the unit to the Technical Service. In those cases in that due to the particularity of the spare part, outside necessary their import, the repair time and the viability of the same one will be subject to the effective norms for the import of parts, in which case one will inquire to the user about the term and possibility into repair.

With the object of its correct operation, and of the validity of this one guarantee, this product will have to be installed and to be used according to the instructions that are detailed in the manual associate or the package of the product.

This unit will be able to appear for its repair, next to the invoice of purchase (or any other proof where the date of purchase consists), to its authorized distributor **Topp Pro** or an authorized technical center on watch by **Topp Pro**.

Exclusion of damages:

THE RESPONSABILITY OF TOPP PRO BY ANY DEFECTIVE PRODUCT IS LIMITED THE REPAIR OR THE REPLACEMENT OF HE HIMSELF, TO TOPP OPTION PRO. IF WE CHOSE TO REPLACE THE PRODUCT, THE REPLACEMENT CAN BE A RECONDITIONATED UNIT. TOPP PRO WILL NOT BE RESPONSIBLE BY THE DAMAGES BASED ON THE LOST, INCONVENIENCE, LOSS OF USE, BENEFITS, LOST SAVINGS, BY THE DAMAGE TO OTHER EQUIPMENT OR OTHER ARTICLES IN THE USE SITE, OR BY ANY OTHER DAMAGE IF HE IS FORTUITOUS, CONSEQUENT OR OF ANOTHER TYPE, ALTHOUGH TOPP PRO HAS BEEN NOTICED OF THE POSSIBILITY OF SUCH DAMAGES.

Some states do not allow to the exclusion or the limitation to the fortuitous or consequent damages, so the aforesaid limitation can not be applied to you.

This guarantee gives specific legal rights, you can also have other right that varies of state to state.



TOPP PRO MUSIC GEAR

www.topppro.com

i ***SERIES***



i SERIES

Manual de Usuario

**SISTEMA DE GABINETES PROFESIONAL
TPS i8H/i10H/i12H/i15H/i28H/i210H
TPS i8HA/i10HA/i12HA/i15HA/i28HA/i210HA**

8"

10"

12"

15"

2x8"

2x10"

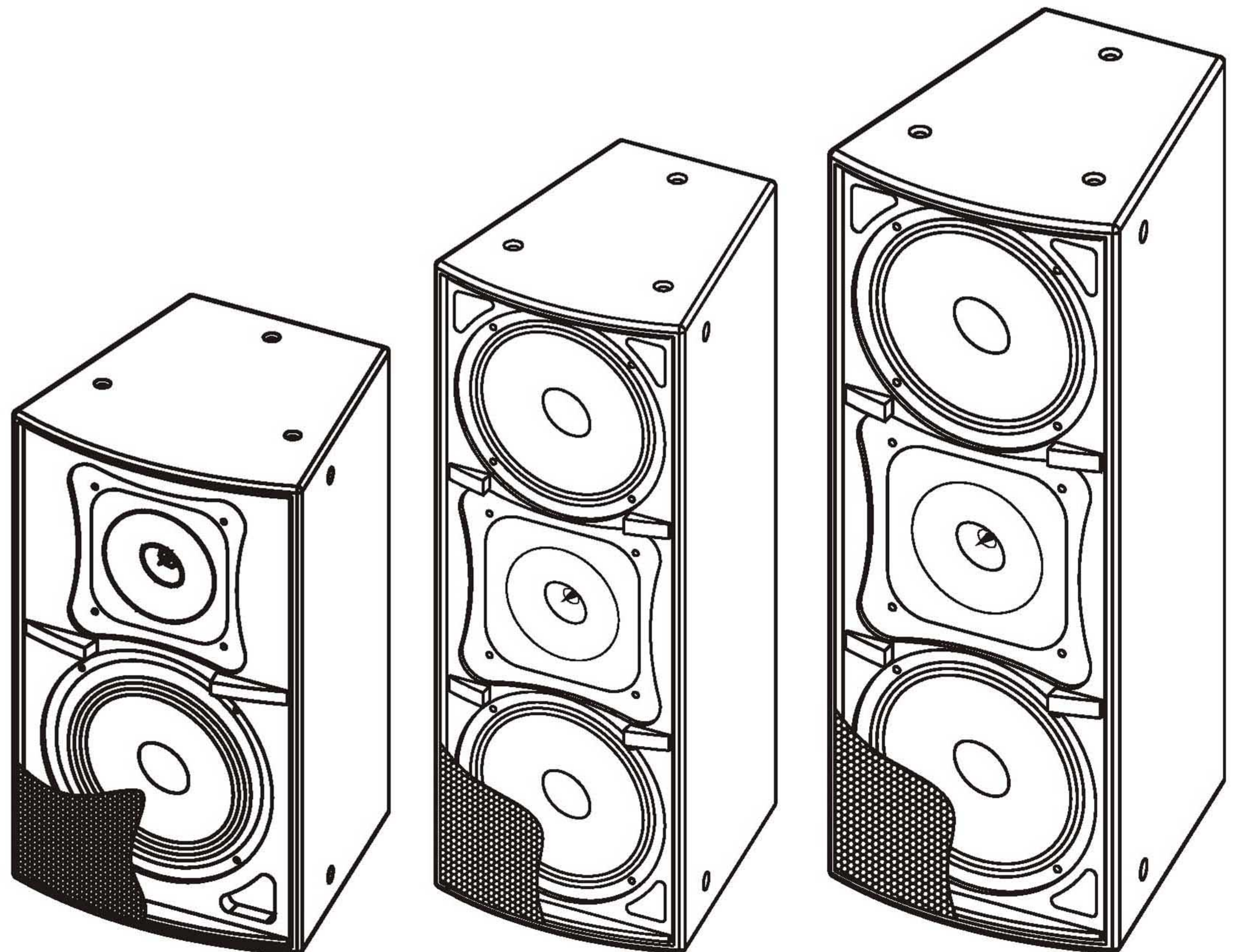

GABINETE PASIVO

GABINETE ACTIVO

Símbolos Relacionados con Seguridad



Este símbolo siempre es utilizado para alertarle de la presencia de voltajes peligrosos dentro de ésta unidad. Estos voltajes pueden constituir suficiente riesgo de un toque eléctrico.



Este símbolo siempre es utilizado para alertarle de importantes instrucciones de operación o de mantenimiento. Por favor cuando lo vea lea la instrucción.



Terminal de Tierra



AC Principal (Corriente Alterna)



Terminal Peligrosa Viva

ON:

Denota que la unidad está encendida

OFF:

Denota que la unidad está apagada

Advertencia: Describe precauciones que deben ser tomadas para prevenir la muerte o heridas del usuario.

Precaución: Describe las precauciones que deben ser observadas para prevenir daños en la unidad.



No deposite ninguna parte de ésta unidad en los basureros municipales. Utilice depósitos especiales para esos efectos.

Advertencia

Fuente de Alimentación

Asegúrese de que el voltaje general es igual al voltaje del equipo antes de encender el aparato. No comprobarlo puede resultar en daños en el equipo y en el usuario. Desconecte el equipo ante la amenaza de tormenta eléctrica o cuando no va usarse por largos períodos de tiempo.

Conexión Externa

La conexión de cableado en conectores vivos requiere que sea realizado por personal instruido, o implica la utilización de cableado listo para usar. No usarlo implica riesgo de incendio o muerte.

No remueva los paneles

En el interior del producto hay áreas en las que hay altos voltajes. No quite los paneles hasta desconectar el cable de la red principal de alimentación. Los paneles deben ser removidos solo por personal de servicio calificado.

No hay partes útiles en el interior.

Fusible

Para prevenir el riesgo de fuego o daños al producto, use solo el tipo de fusible recomendado en este manual. No ponga en cortocircuito el soporte del fusible. Antes de reemplazar el fusible, asegúrese que el producto está apagado y desconectado de la red de electricidad.

Conexión a Tierra

Antes de encender el equipo, asegúrese que está conectado a tierra. Esto prevendrá el riesgo de choque

eléctrico.

Nunca corte los cables internos o externos. Asimismo, nunca remueva la conexión a tierra.

Instrucciones de Operación

Este aparato no debe ser expuesto a salpicaduras o gotas y no se deben apoyar vasos con líquidos sobre el aparato. Para reducir el riesgo de choque eléctrico, no exponga este aparato a la lluvia o humedad.

No use este aparato cerca del agua. Instale este equipo de acuerdo a las instrucciones del fabricante.

No instale el equipo cerca fuentes de calor, tales como radiadores, estufas o cerca de otros aparatos que producen calor.

No bloquee ningún orificio de ventilación. No coloque ninguna fuente de llamas vivas (ej.: candelabros o velas) sobre el aparato.

INSTRUCCIONES IMPORTANTES DE SEGURIDAD

- Lea estas instrucciones.
- Siga estas instrucciones.
- Guarde estas instrucciones.
- Tenga en cuenta todas las advertencias.
- Use solo accesorios especificados por el fabricante.

Cable de alimentación y conexión

No altere el cable y el enchufe. Un enchufe polarizado tiene 2 patas con una más ancha que la otra. Un enchufe con toma a tierra posee 2 patas y una tercera es la conexión a tierra. Son diseñados teniendo en cuenta su seguridad. No quite la conexión a tierra!!

Conecte el equipo a un tomacorriente con tierra de protección. Conecte el equipo a un tomacorriente cercano y de fácil acceso.

Si su enchufe no entra en su tomacorriente requiera la ayuda de un electricista calificado.

Proteja al cable y al enchufe de cualquier presión física para evitar riesgo de choque eléctrico.

No coloque objetos pesados sobre el cable de alimentación. Esto puede causar choque eléctrico o fuego.

Limpieza

De ser necesario, sople el polvo del producto o utilice un paño seco.

No use solventes tales como, bencina, alcohol u otro fluido muy inflamable y volátil para limpiar el aparato. Límpielo con un trapo seco.

Servicio Técnico

Para servicio técnico consulte sólo con el personal de servicio calificado. Para reducir el riesgo de choque eléctrico, no realice ningún de tipo de servicio más allá del descrito en este manual.

ADVERTENCIA DE TRANSPORTE



Racks y Pedestales - El componente debe ser utilizado únicamente con racks o soportes recomendados por el fabricante.

La combinación de un componente y rack debe moverse con cuidado. Detenciones rápidas, fuerza excesiva y superficies desparejas pueden causar que el componente y rack vuelquen.

TABLA DE CONTENIDOS

1. INTRODUCCION	4
2. CONSEJOS DE INSTALACION	4
3. DATOS UTILES	4
4. DIAGRAMA DE CONEXIONES.....	5
5. CONEXIONES PANEL TRASERO	9
6. DIAGRAMAS RESPUESTA DE FRECUENCIA	11
7. CONFIGURACIONES (ALAMBRADO)	15
8. ESPECIFICACIONES TECNICAS	16
9. GARANTIA	22
10. NOTAS	23

1

Introducción

Gracias por preferir los productos **Topp Pro**. Estos productos son diseñados por un equipo de ingenieros altamente calificados en la línea de pro-audio, con más de 30 años de experiencia. Cada producto que se entrega al mercado está construido con mucho orgullo y cuidado. Fue fabricado para satisfacer múltiples necesidades y aplicaciones, ofreciendo un valor excepcional a nuestros clientes.

La creatividad y dedicación de nuestros ingenieros, junto con la última tecnología en herramientas y los últimos conceptos en diseños acústicos, crean productos para aplicaciones reales. Todos los productos **Topp Pro** están probados por los más estrictos estándares y regulaciones de la industria.

Por favor lea este manual cuidadosamente para obtener el máximo rendimiento y funcionalidad de este equipo.

2

Consejos de Instalación

- 1- Los gabinetes deben ser puestos en una posición que permita la mejor proyección sin que nada los obstruya. En muchos casos será necesario elevar los gabinetes en un trípode o colgarlos para obtener una mayor dispersión y alcance.
- 2- Utilice materiales de buena calidad cuando tenga que colgar los gabinetes. Tome precauciones de seguridad para prevenir accidentes.
- 3- Utilice cableado de buena calidad en todas las conexiones, esto asegurará buena calidad y eficiencia en el sonido final.
- 4- Para mejor resultado y aprovechamiento de su sistema de sonido, asegúrese de que su amplificador tenga un porcentaje de potencia mayor al del consumo de sus gabinetes, esto le evitará la saturación y protegerá sus componentes.
- 5- Para algunas aplicaciones, se puede combinar un gabinete pasivo con un sub bajo para obtener más profundidad.
- 6- Para los gabinetes activos que no necesitan un amplificador externo, es recomendable utilizar un mezclador de buena calidad.
- 7- Evite poner los micrófonos en frente de sus gabinetes o dirigirlos directamente hacia ellos, este evitará la retroalimentación (feedback) que podría destruir los componentes de los gabinetes y que es tan molesto para la audiencia.

3

Datos útiles

Por favor anote aquí el número de serie para una futura referencia.

Número de Serie:

Fecha de Compra:

Adquirido en:

Diagrama de Conexión

Antes de hacer cualquier conexión, asegúrese de que todo su equipo esté apagado. Además de que todos los controles de volumen estén totalmente abajo.

Para Sistema de Rango Completo Pasivo

- 1) Conecte un lado del cable de bocina a la salida de su amplificador estéreo CH A/CH B ó en los postes (Rojo y Negro) y el otro lado del cable, al conector de entrada del gabinete.
- 2) Complete las otras conexiones como se muestra en la ilustración
- 3) Encienda su mezclador primero y después el amplificador de poder.
- 4) Suba el control de volumen de su amplificador completamente (100%)
- 5) Utilice la función del PFL para ajustar la entrada del canal del mezclador y manipule el volumen de su equipo desde el control maestro.
- 6) Después de utilizar el equipo, apague primero su amplificador de poder y después el mezclador.

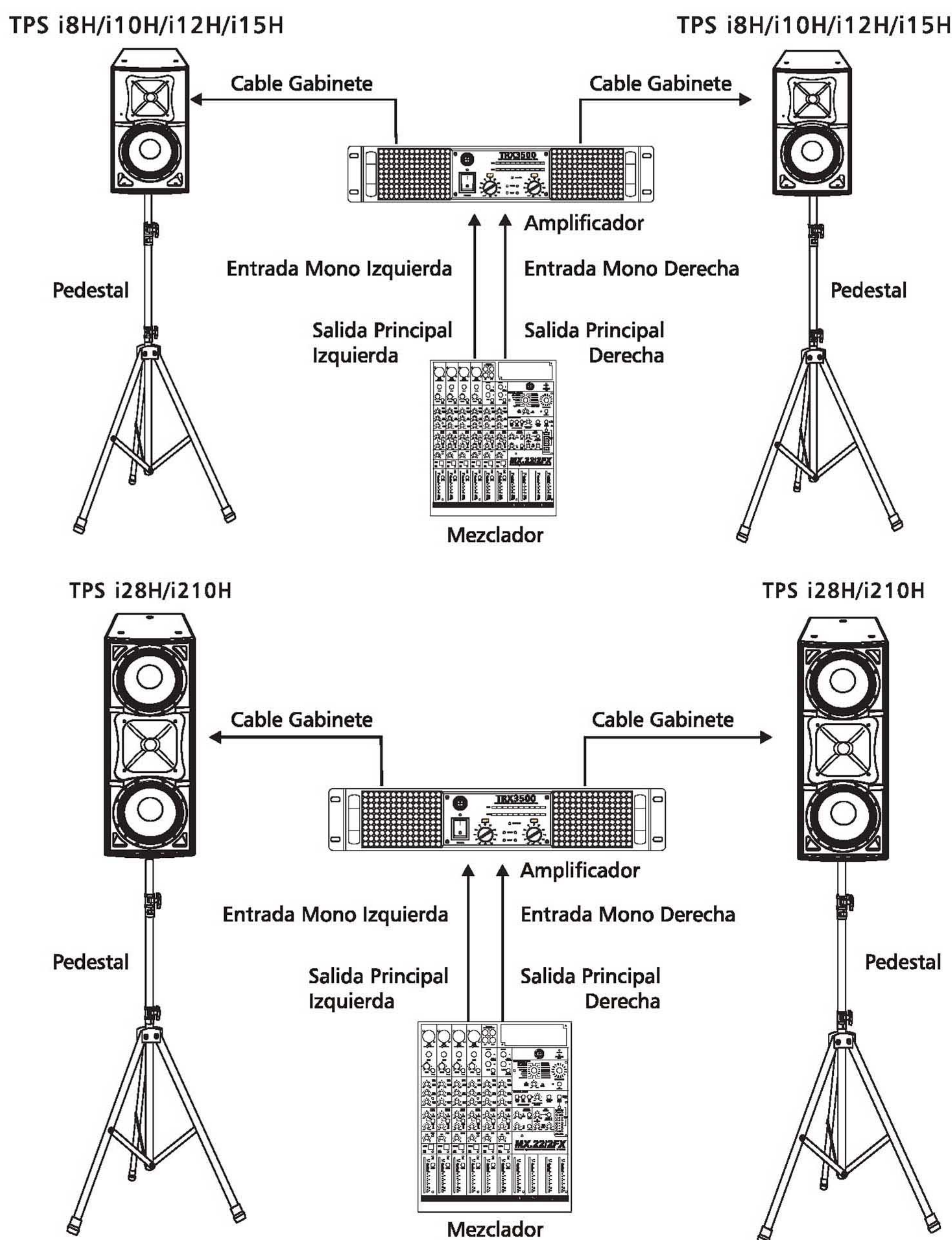

4

Diagrama de Conexión

Para Sistema de Rango Completo Activos

- 1) Conecte un de los lados del cable de señal a la salida de su mezclador izquierda / derecha con conector TRS o XLR y el otro lado del cable a la entrada de línea en el receptor tipo combo de su gabinete activo (con conector TRS o XLR).
- 2) Conecte el cable de corriente eléctrica.
- 3) Encienda su mezclador primero y después los gabinetes activos.
- 4) Suba el control de volumen de su gabinete activo hasta un 75%
- 5) Utilice la función del PFL para ajustar la entrada del canal del mezclador y manipule el volumen de su equipo desde el control maestro.
- 6) Después de utilizar el equipo, apague primero su amplificador de poder y después el mezclador

TPS i8HA/i10HA/i12HA/i15HA

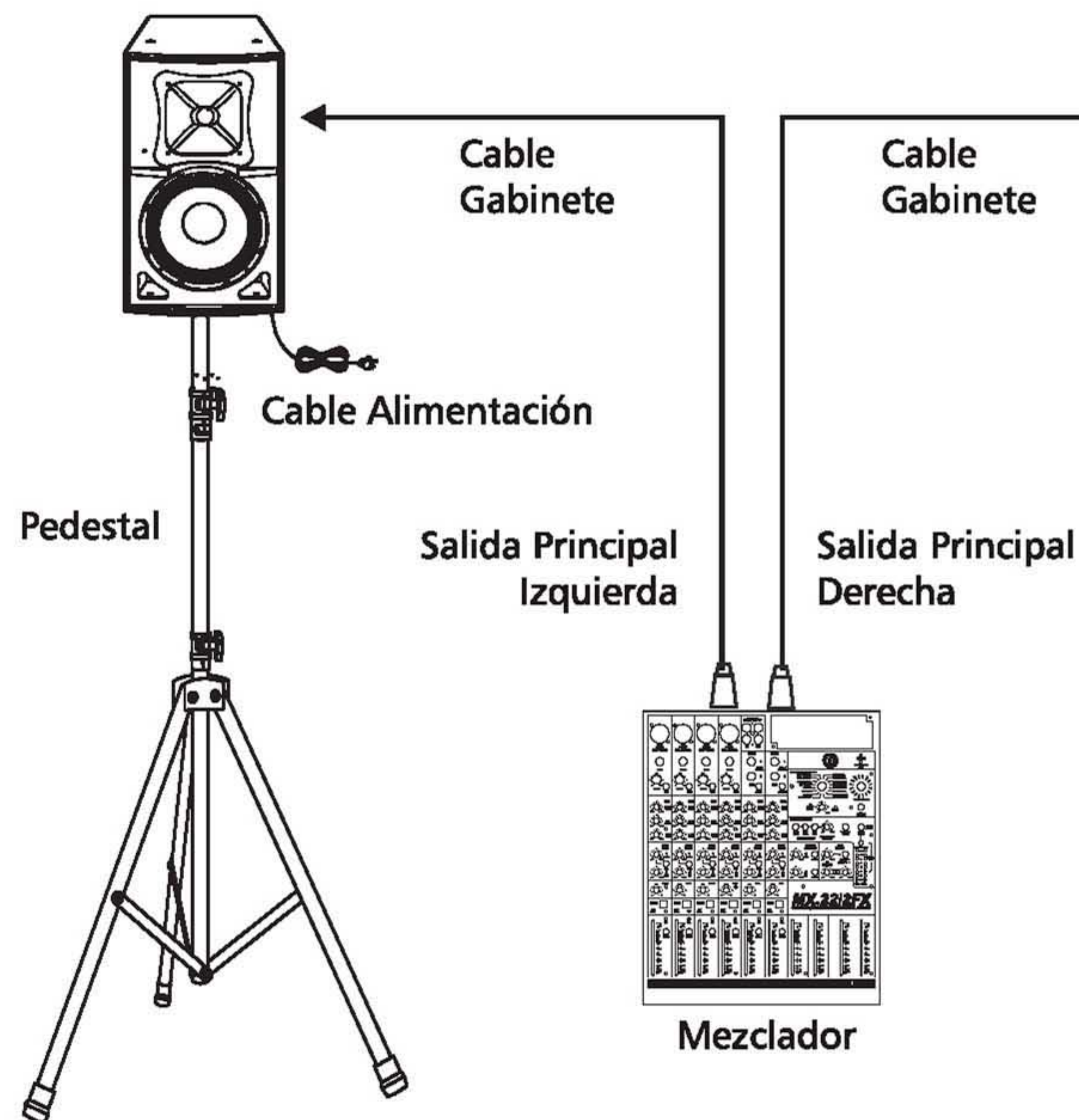

TPS i8HA/i10HA/i12HA/i15HA

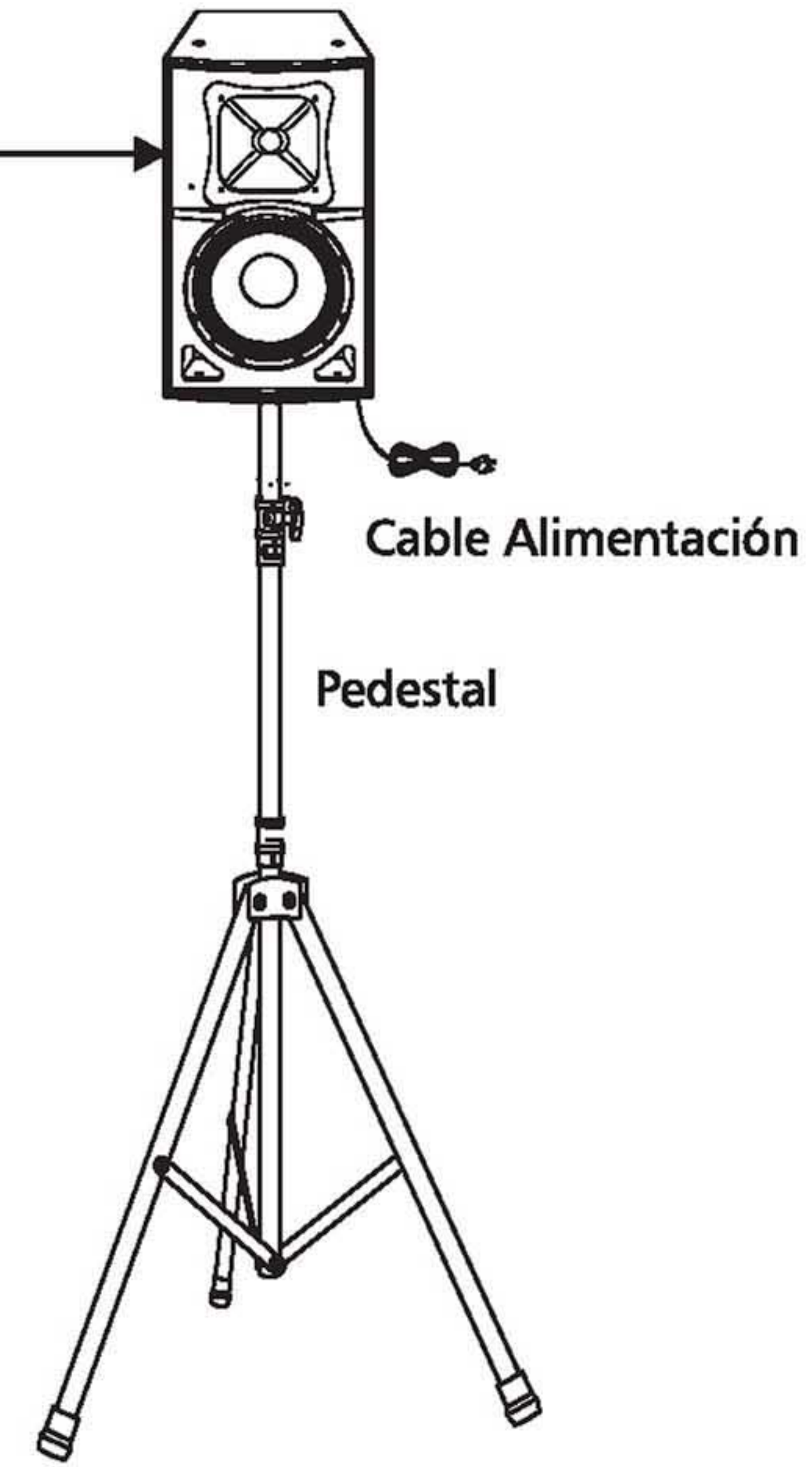

TPS i28HA/i210HA

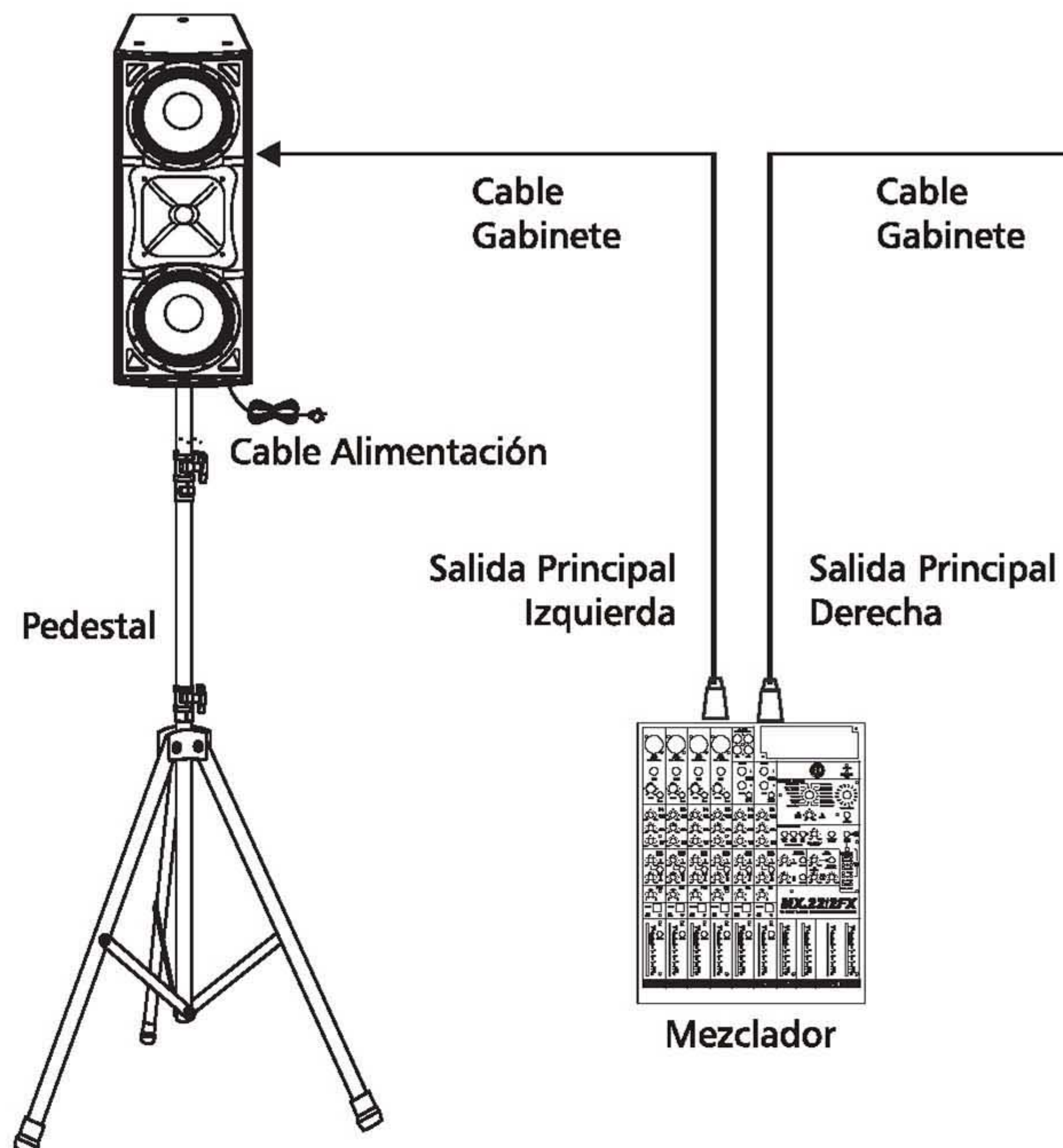

TPS i28HA/i210HA



Diagrama de Conexión

4

Para Sistema de 2 Satélites Activos con 1 Sub Bajos Activos

- 1) Antes de hacer cualquier conexión, asegúrese de que todo su equipo esté apagado. Además de que todos los controles de volumen estén totalmente abajo.
- 2) Conecte un de los lados del cable de señal a la salida de su mezclador izquierda / derecha con conector XLR y el otro lado del cable a la entrada de línea en el conector XLR del sub bajo activo.
- 3) Conecte otro cable desde la salida "Left/Right" o desde el "Link Left/Right" en el sub bajo a las respectivas entradas de los satélites.

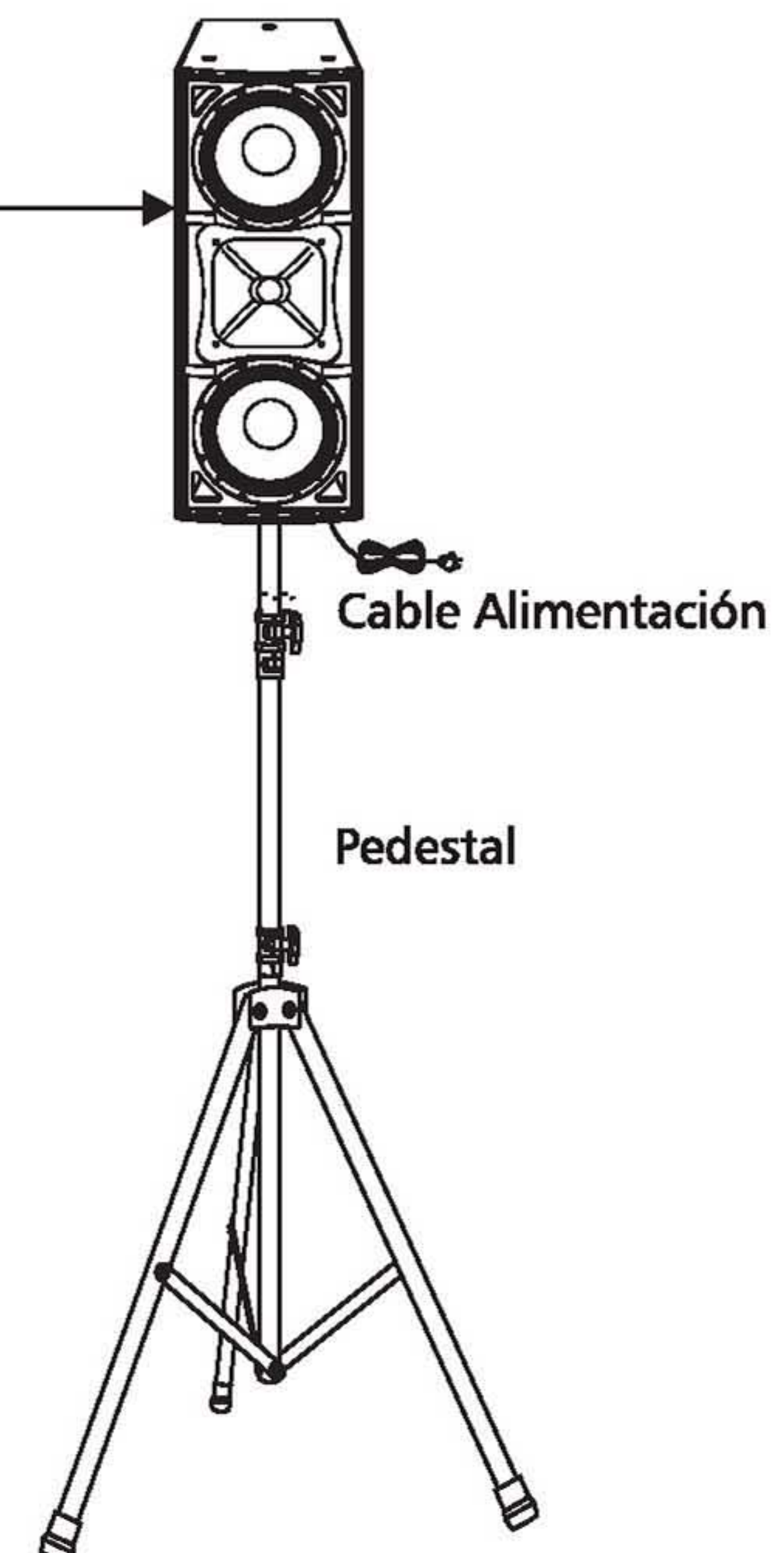
*Si se utiliza la salida "Left/Right" en el sub bajo, se podrá activar la función de filtro paso alto, por medio del selector correspondiente, el cual envía una señal con un corte de 80Hz a los satélites.

- 4) Conecte el cable de corriente eléctrica.
- 5) Encienda su mezclador primero y después los gabinetes activos.
- 6) Suba el control de volumen de su gabinete activo hasta un 75%.
- 7) Utilice la función del PFL para ajustar la entrada del canal del mezclador y manipule el volumen de su equipo desde el control maestro.
- 8) Después de utilizar el equipo, apague primero su amplificador de poder y después el mezclador.

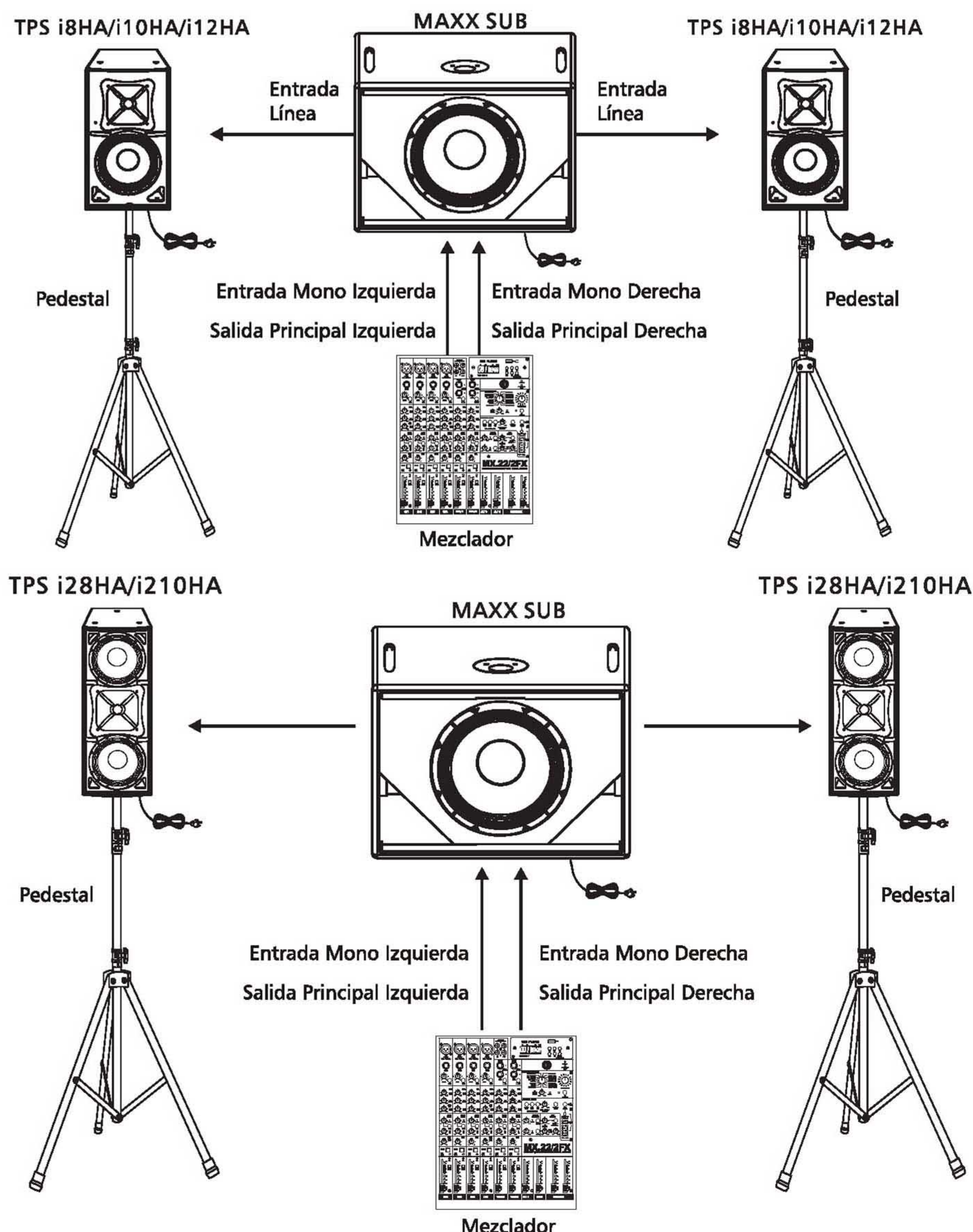

4

Diagrama de Conexión

Para Sistema de 2 Satélites Activos con 2 Sub Bajos Activos

- 1) Antes de hacer cualquier conexión, asegúrese de que todo su equipo esté apagado. Además de que todos los controles de volumen estén totalmente abajo.
- 2) Conecte un de los lados del cable de señal a la salida de su mezclador izquierda / derecha con conector XLR y el otro lado del cable a la entrada de línea en el conector XLR del sub bajo activo.
- 3) Conecte otro cable desde la salida "Left/Right" o desde el "Link Left/Right" en el sub bajo a las respectivas entradas de los satélites
 - *Si se utiliza la salida "Left/Right" en el sub bajo, se podrá activar la función de filtro paso alto, por medio del selector correspondiente, el cual envía una señal con un corte de 80Hz a los satélites.
- 4) Conecte el cable de corriente eléctrica.
- 5) Encienda su mezclador primero y después los gabinetes activos.
- 6) Suba el control de volumen de su gabinete activo hasta un 75%
- 7) Utilice la función del PFL para ajustar la entrada del canal del mezclador y manipule el volumen de su equipo desde el control maestro.
- 8) Después de utilizar el equipo, apague primero su amplificador de poder y después el mezclador

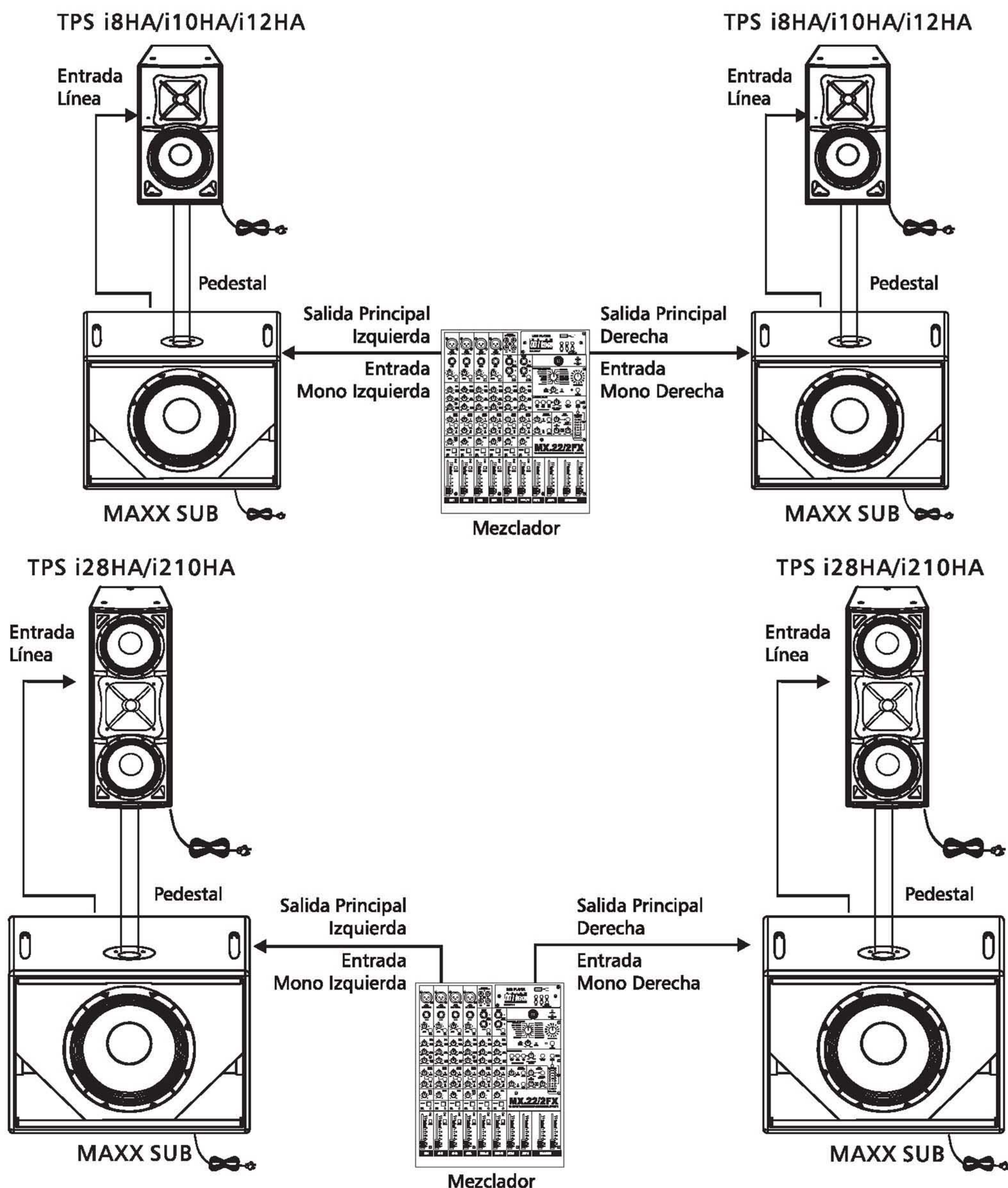

Conexiones Panel Trasero

- Para Sistema Rango Completo Pasivo

- (1) Entrada: Conectores tipo "Speakon", recibe el poder que viene de un amplificador externo (SPK +1/-1 Conectado; +2/-2 No Conectado).
- (2) Thru: Salida directa para hacer lazos y conectar otros gabinetes en paralelo (SPK +1/-1 Conectado; +2/-2 No Conectado).
- (3) Entrada: (Rojo y Negro). Terminal para cable sin ningún tipo de conector
- (4) Selector de Impedancia:
Por medio de este interruptor, se puede seleccionar la impedancia del gabinete (Solo el I-28H) entre 4 Ohmios o 16 Ohmios, Según convenga y dependiendo la aplicación.

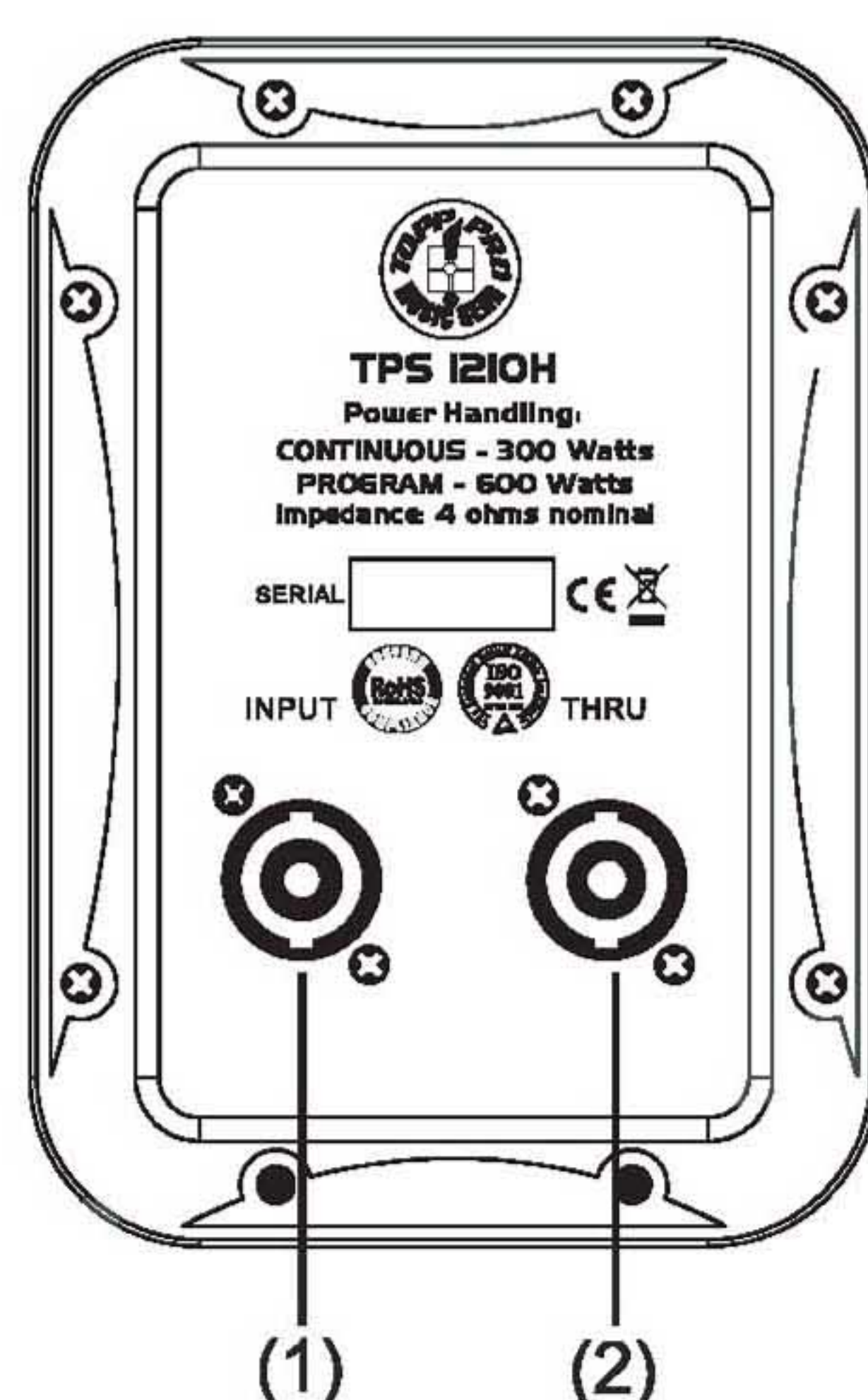
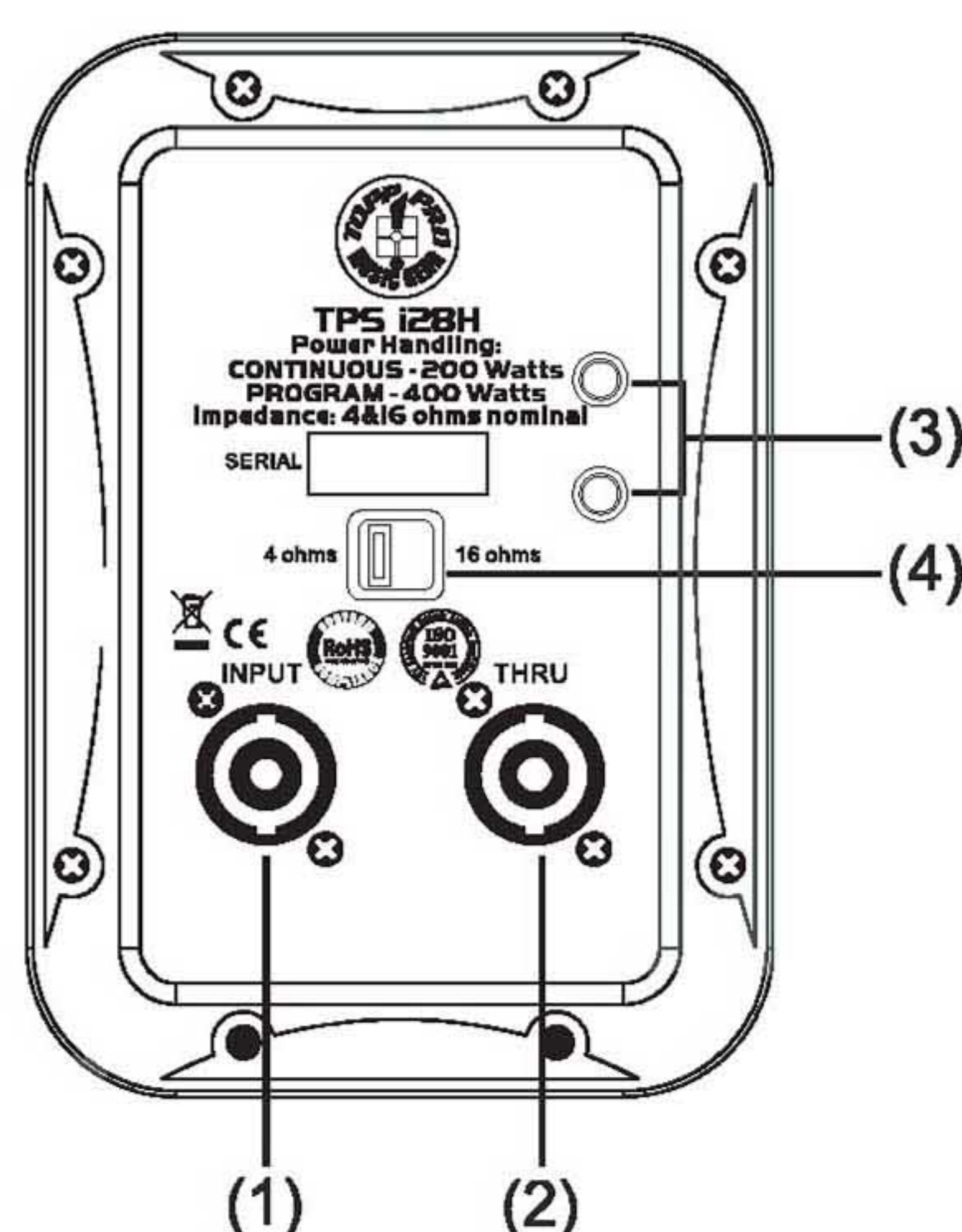
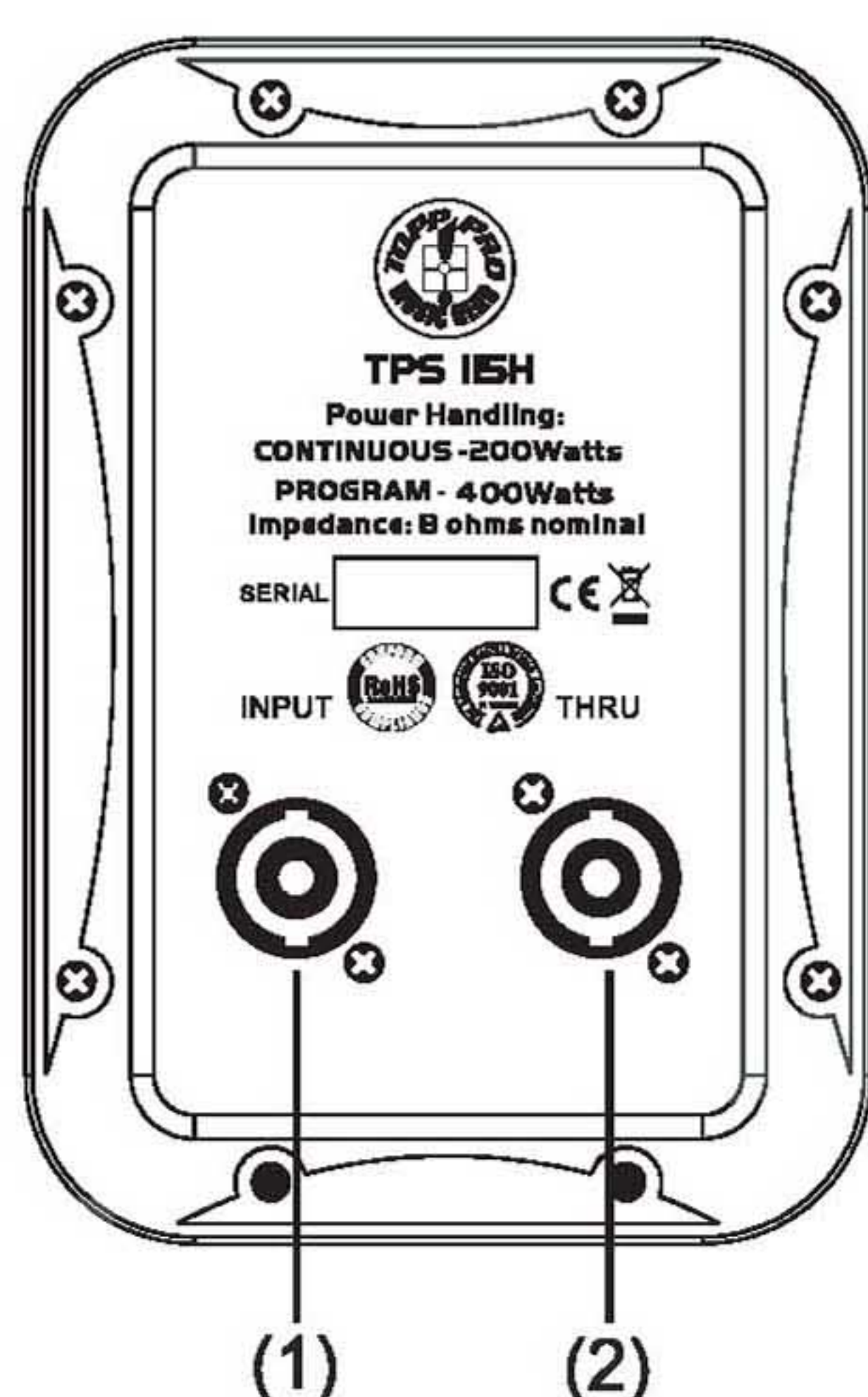
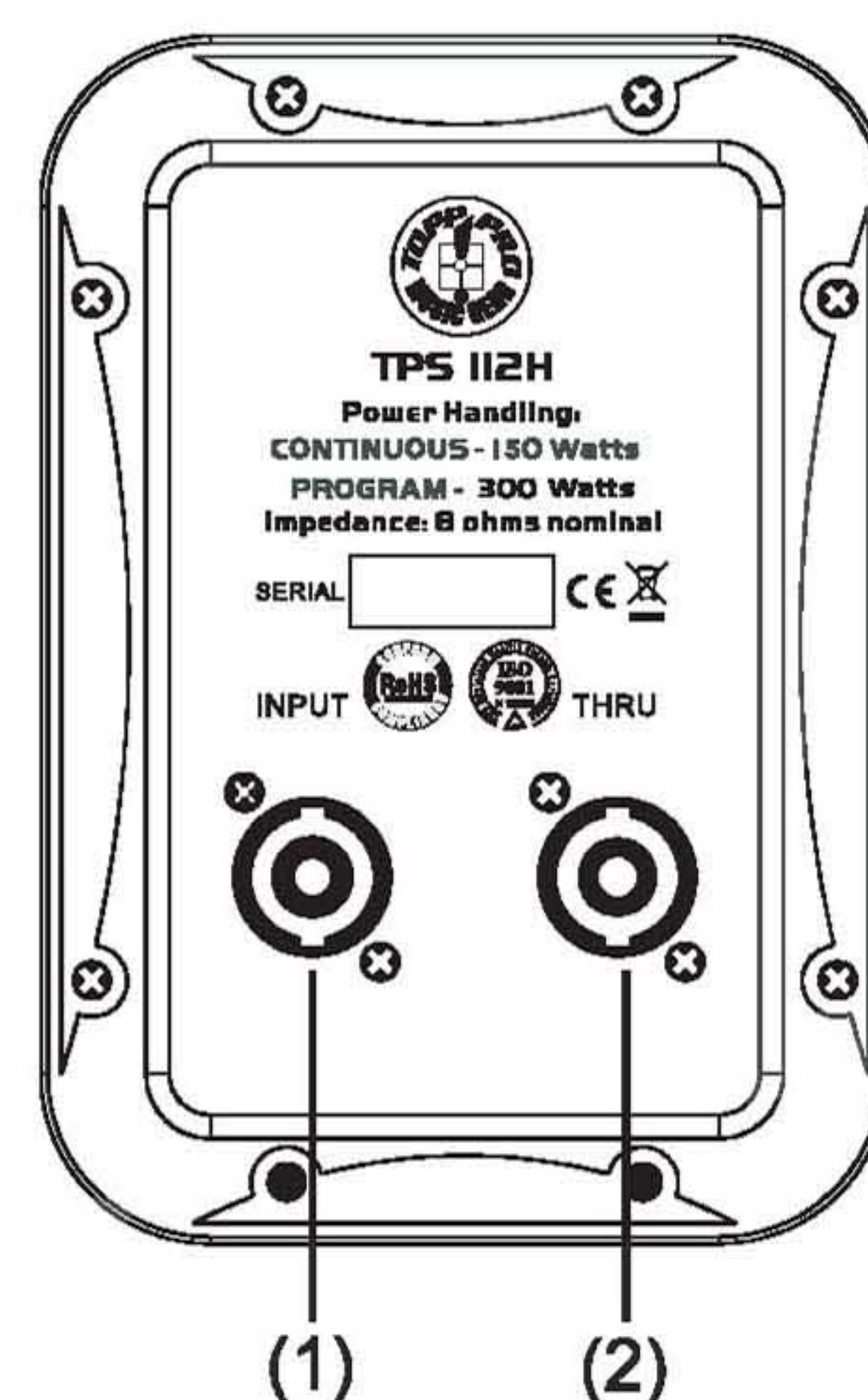
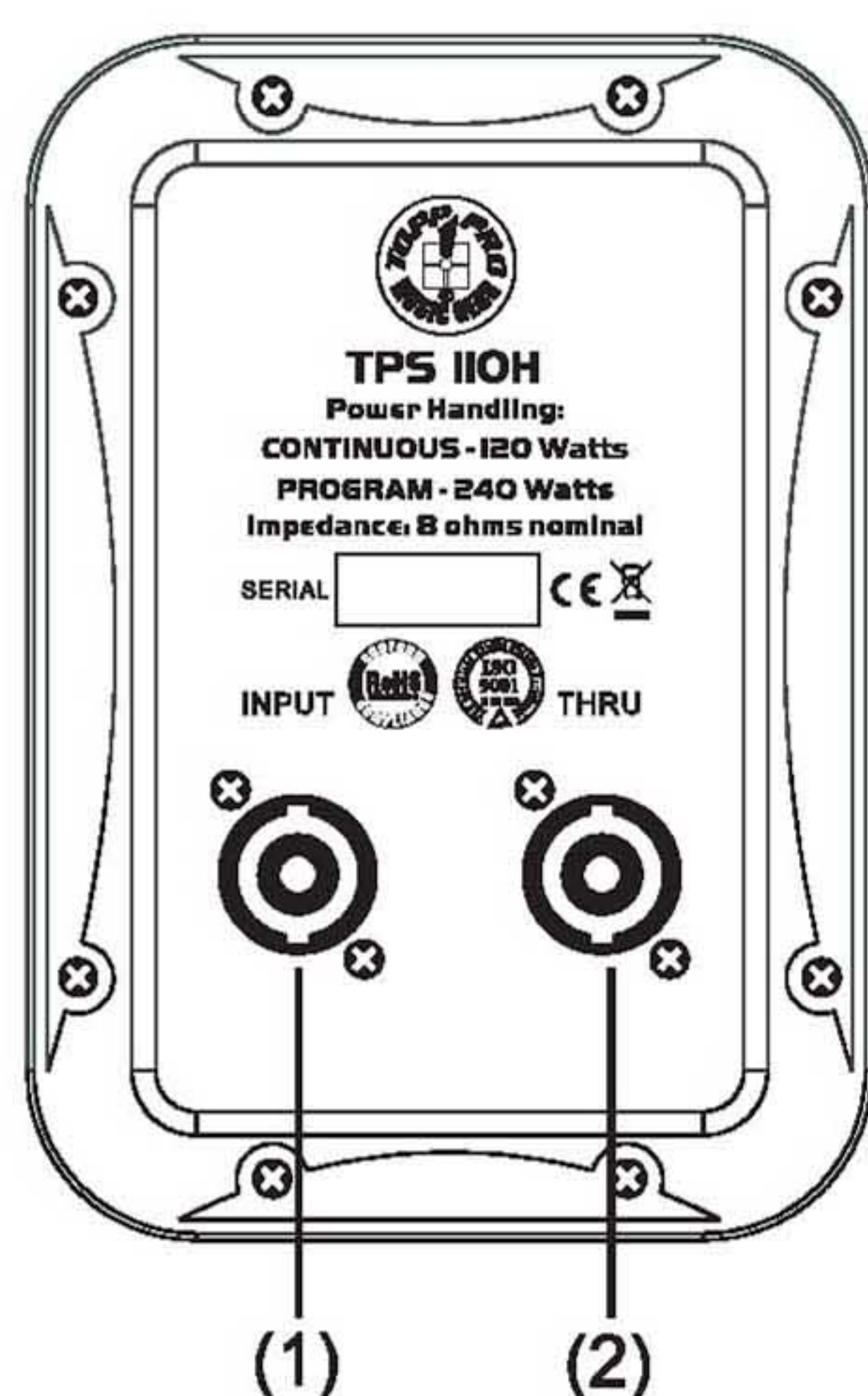
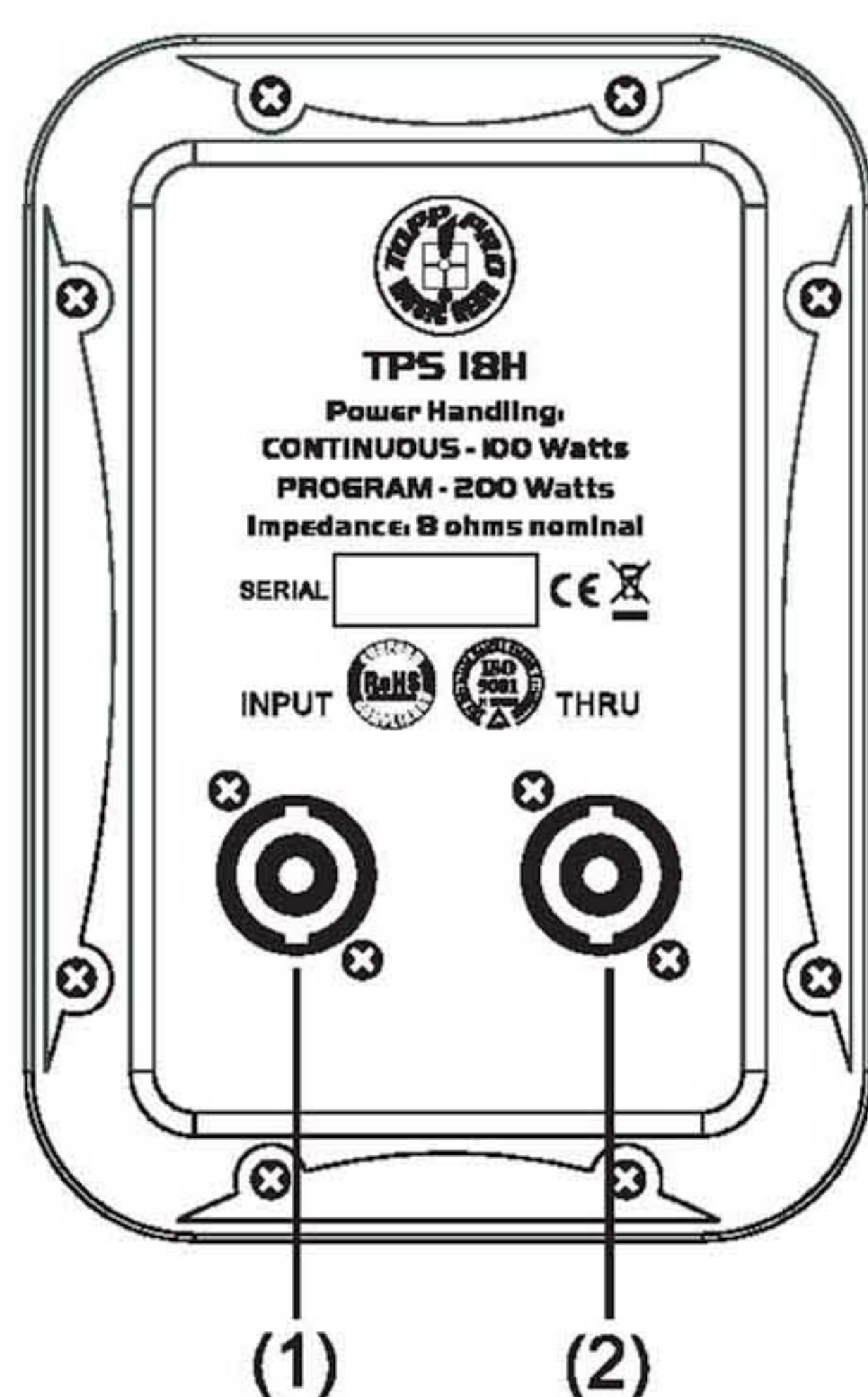

5

Conexiones Panel Trasero

- 1- Luz indicadora de encendido
- 2- Entrada de Micrófono. Conector Combo XLR/1/4 TRS Balanceado
- 3- Salida de Línea a 0dB con Conector XLR
- 4- Luz indicadora de Señal
- 5- Control de Volumen
- 6- Selector de tierra
- 7- Selector de Voltaje 115 ~ 230 Voltios
- 8- Interruptor Principal de Encendido
- 9- Conector de Entrada Principal de Corriente con Porta fusible



Diagrama Respuesta de Frecuencia

6

TPS i8H

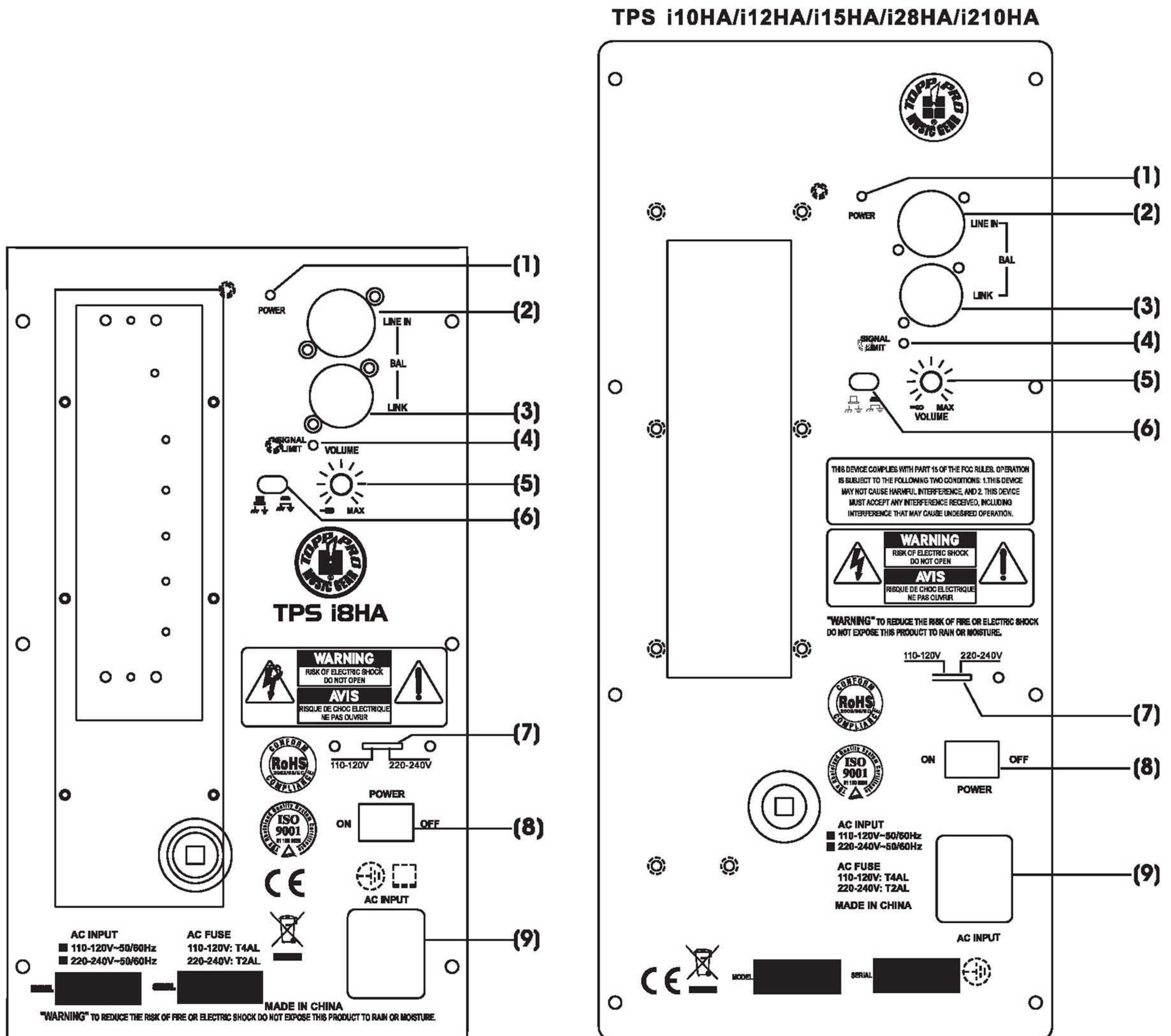
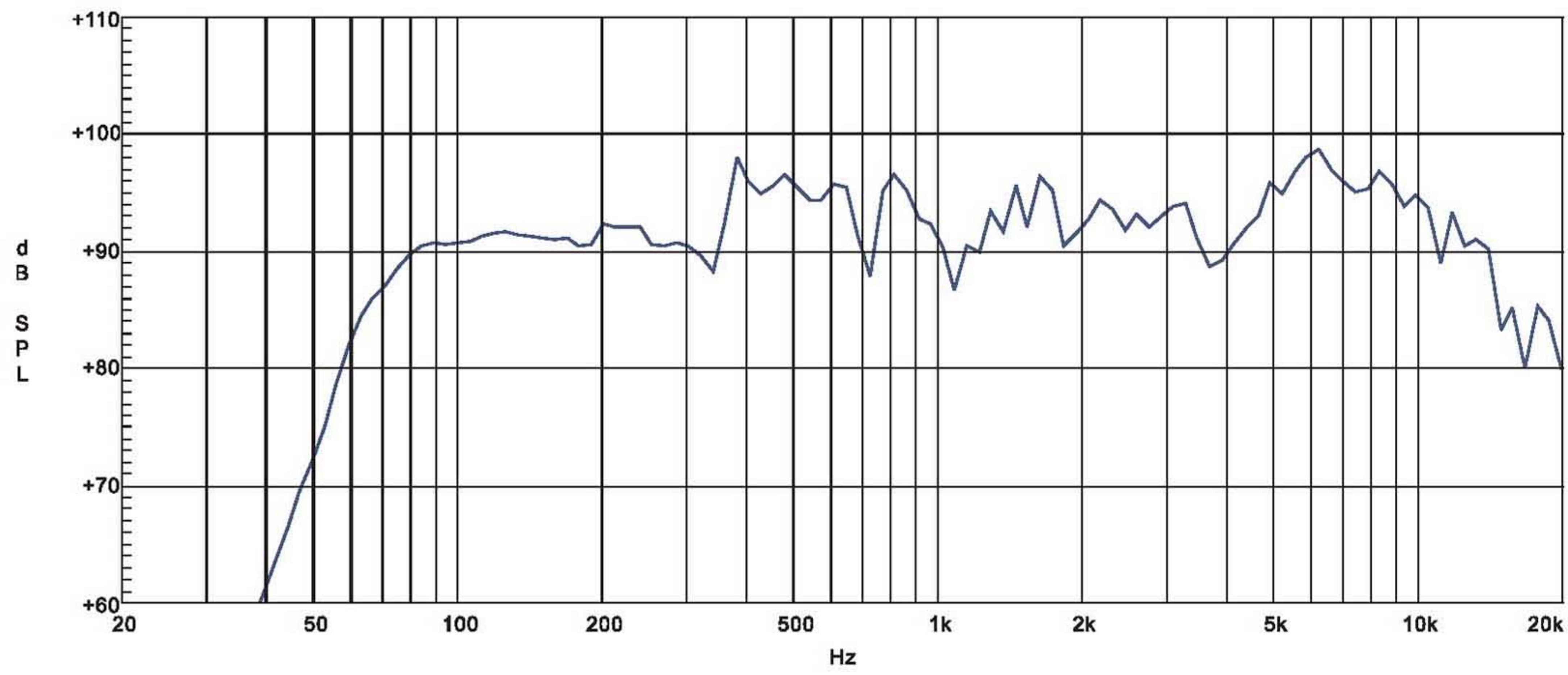

TPS i10H

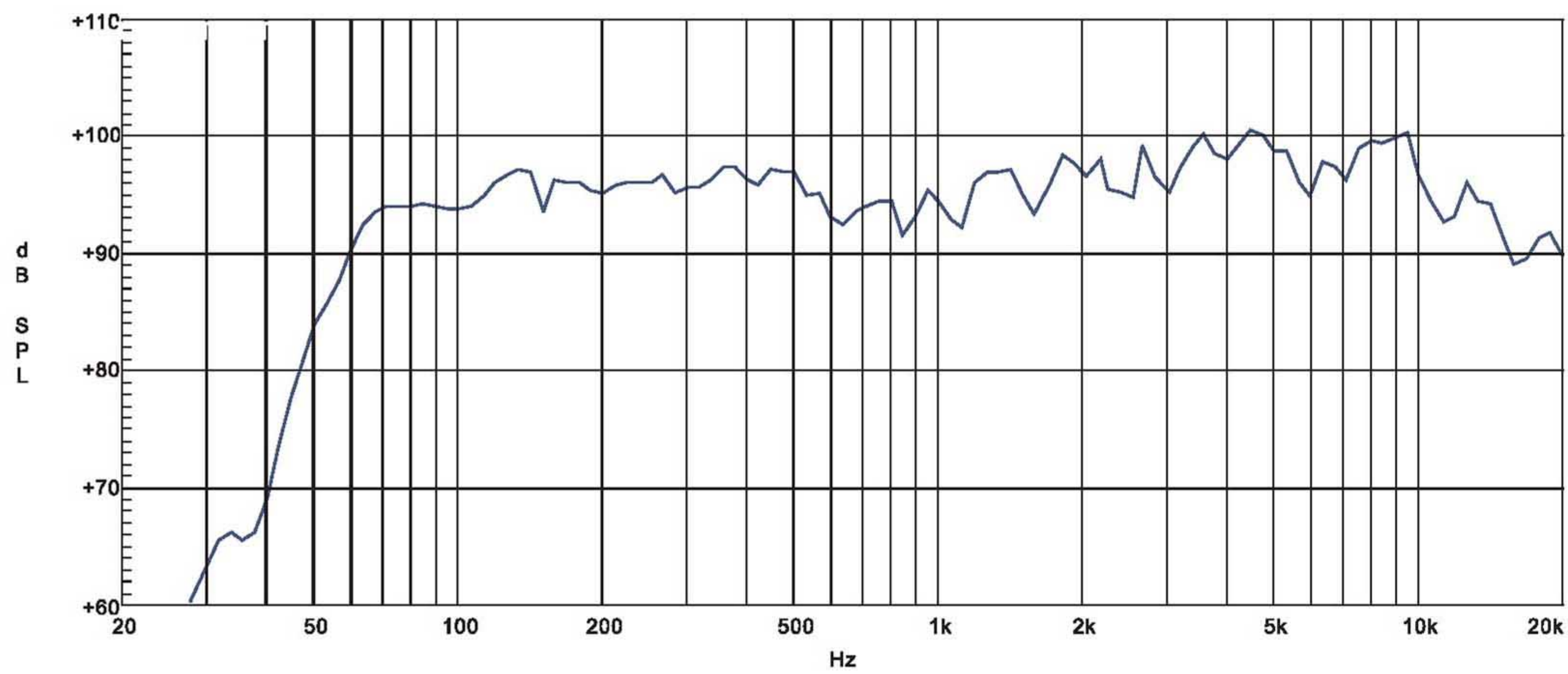

TPS i12H

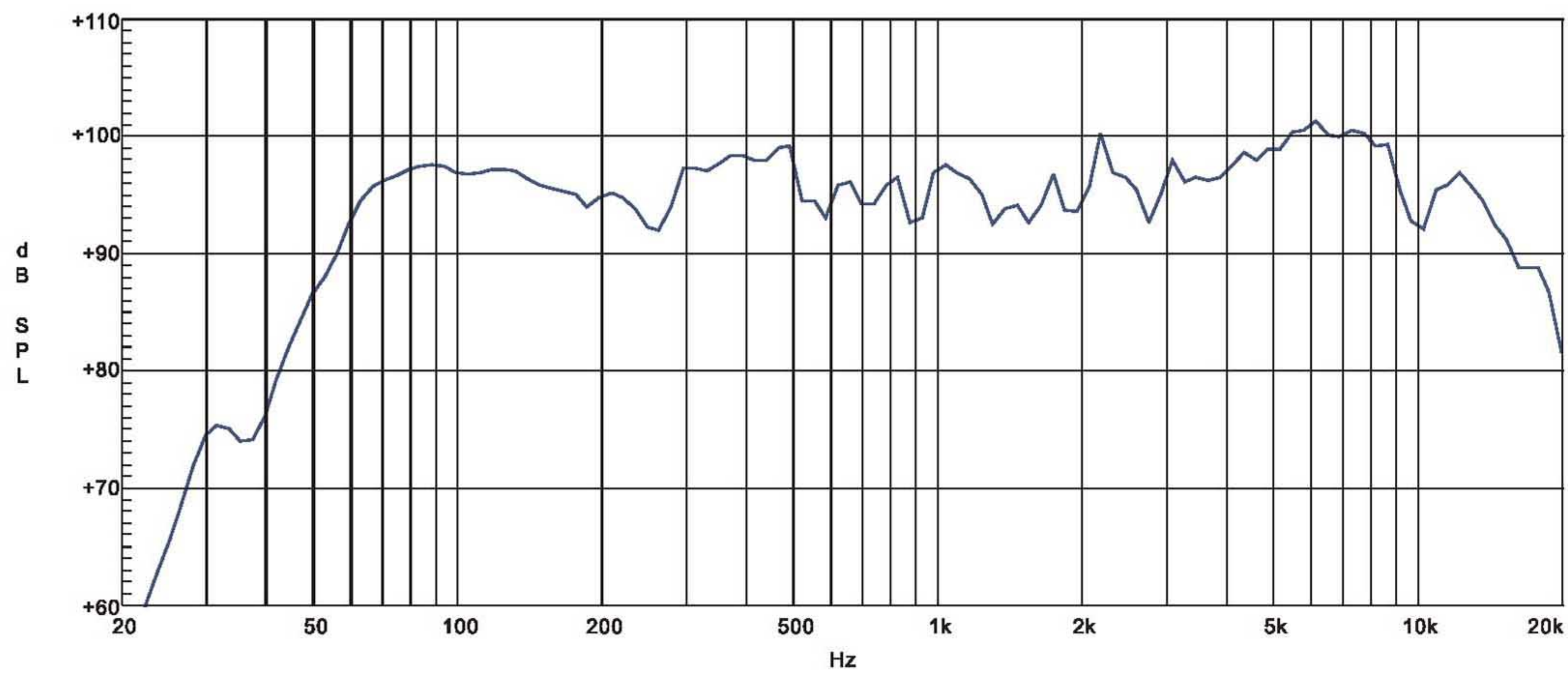

6

Diagrama Respuesta de Frecuencia

TPS i28H

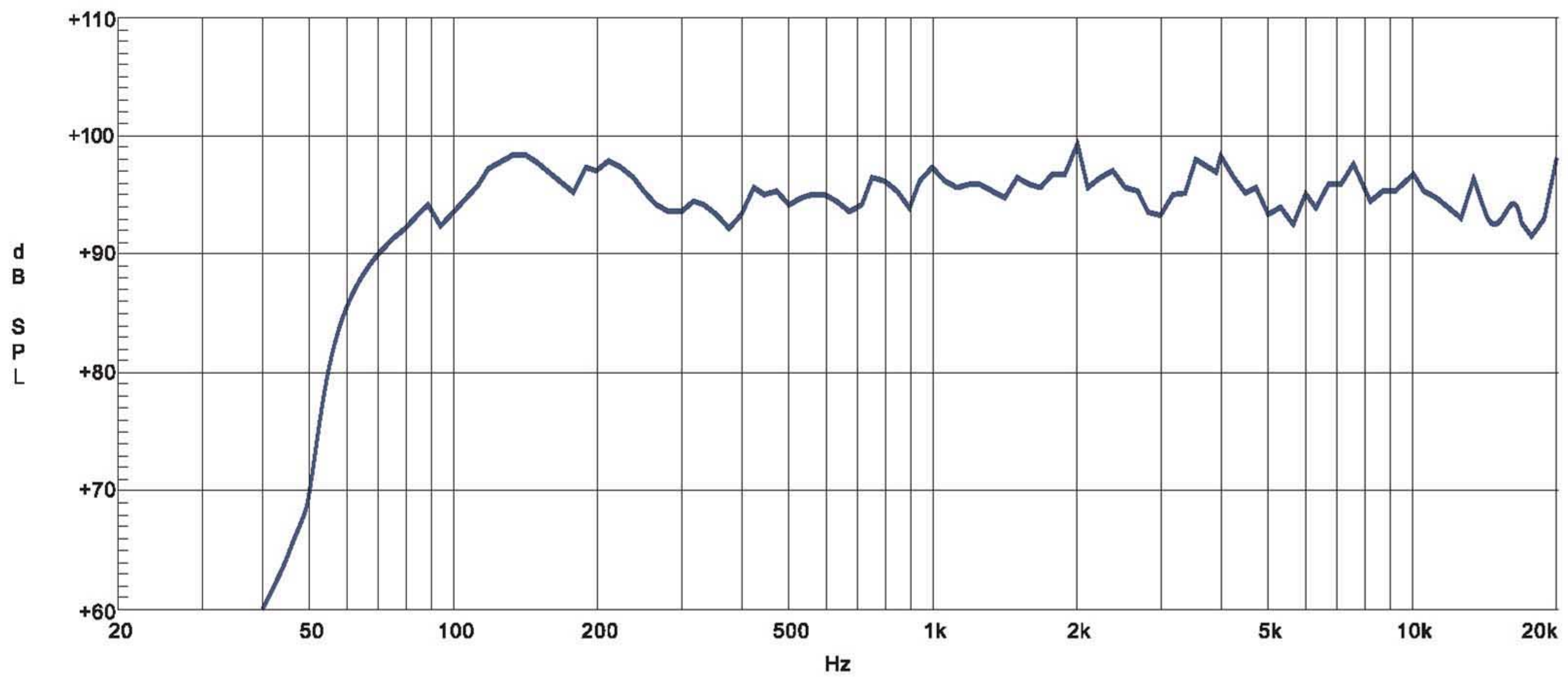

TPS i210H



Diagrama Respuesta de Frecuencia

6

TPS i8HA

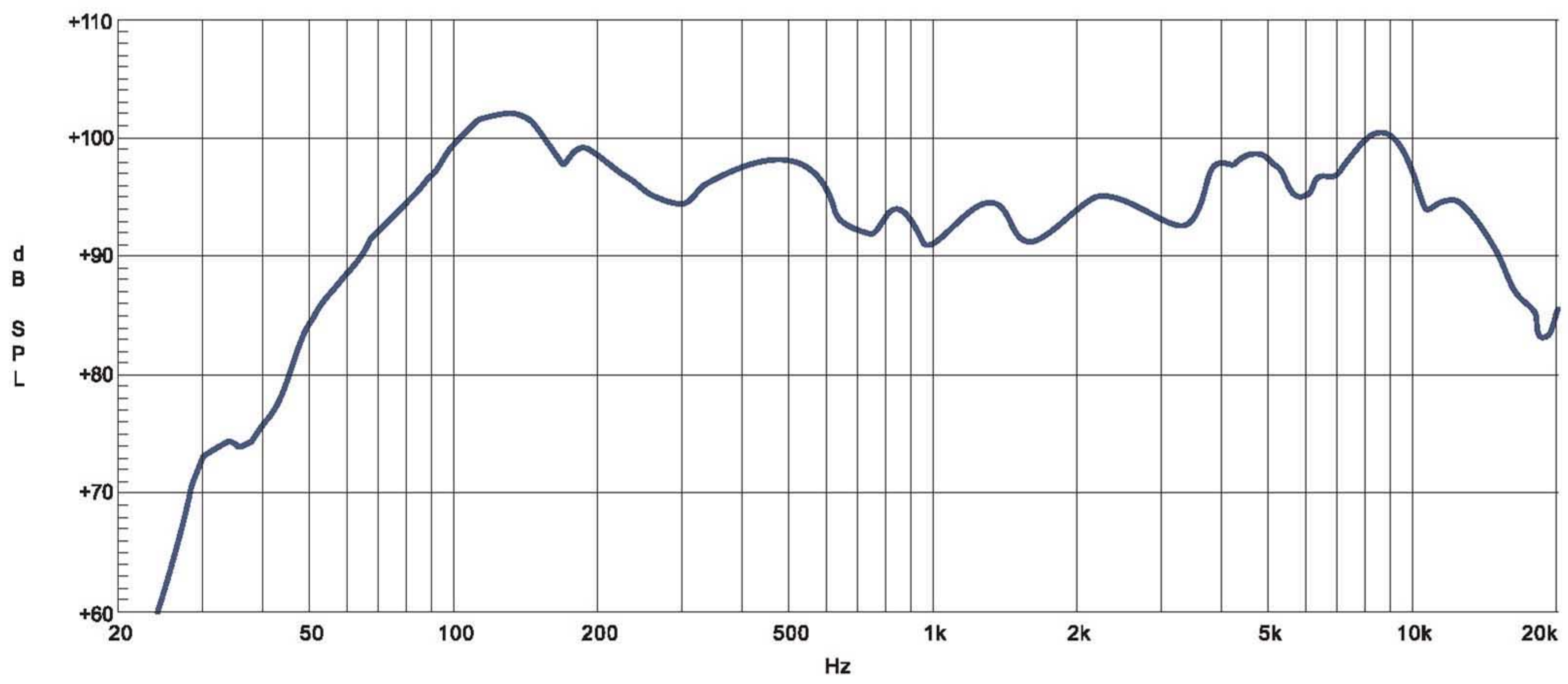
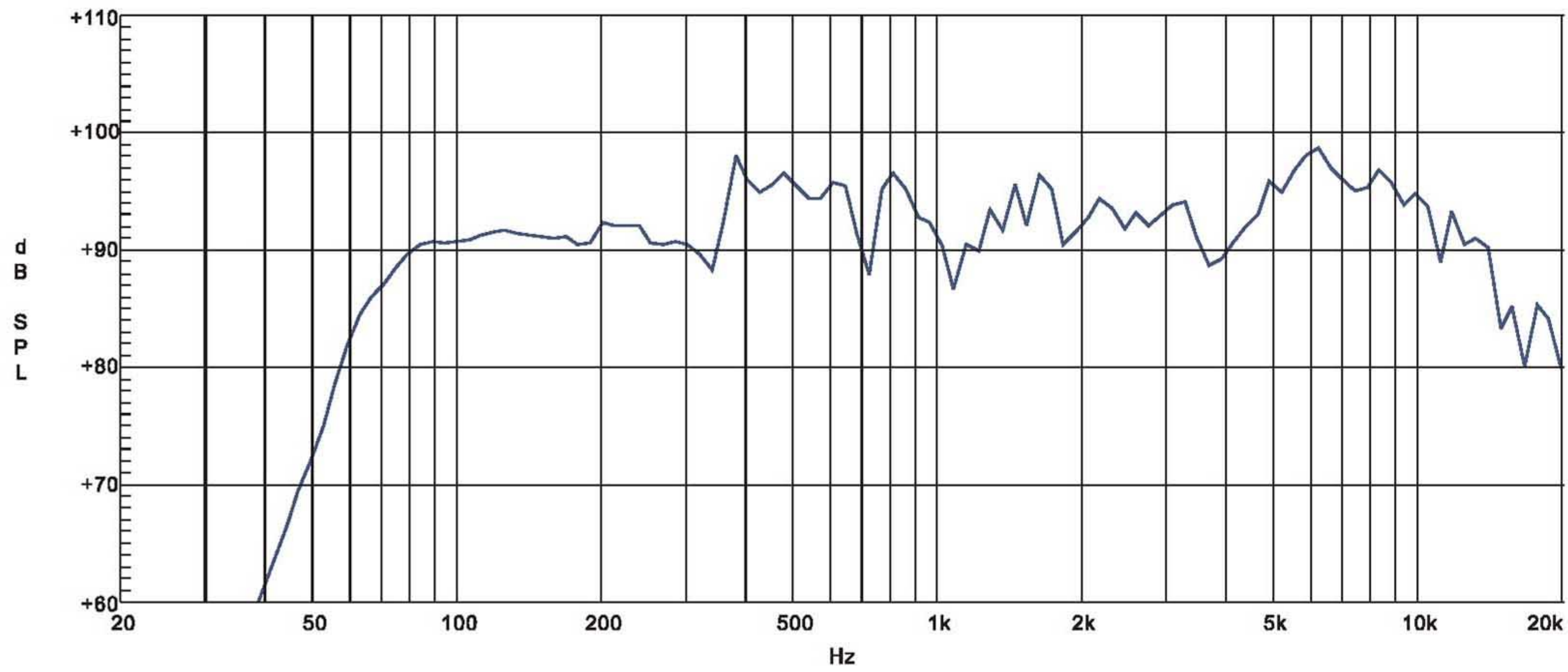

TPS i10HA

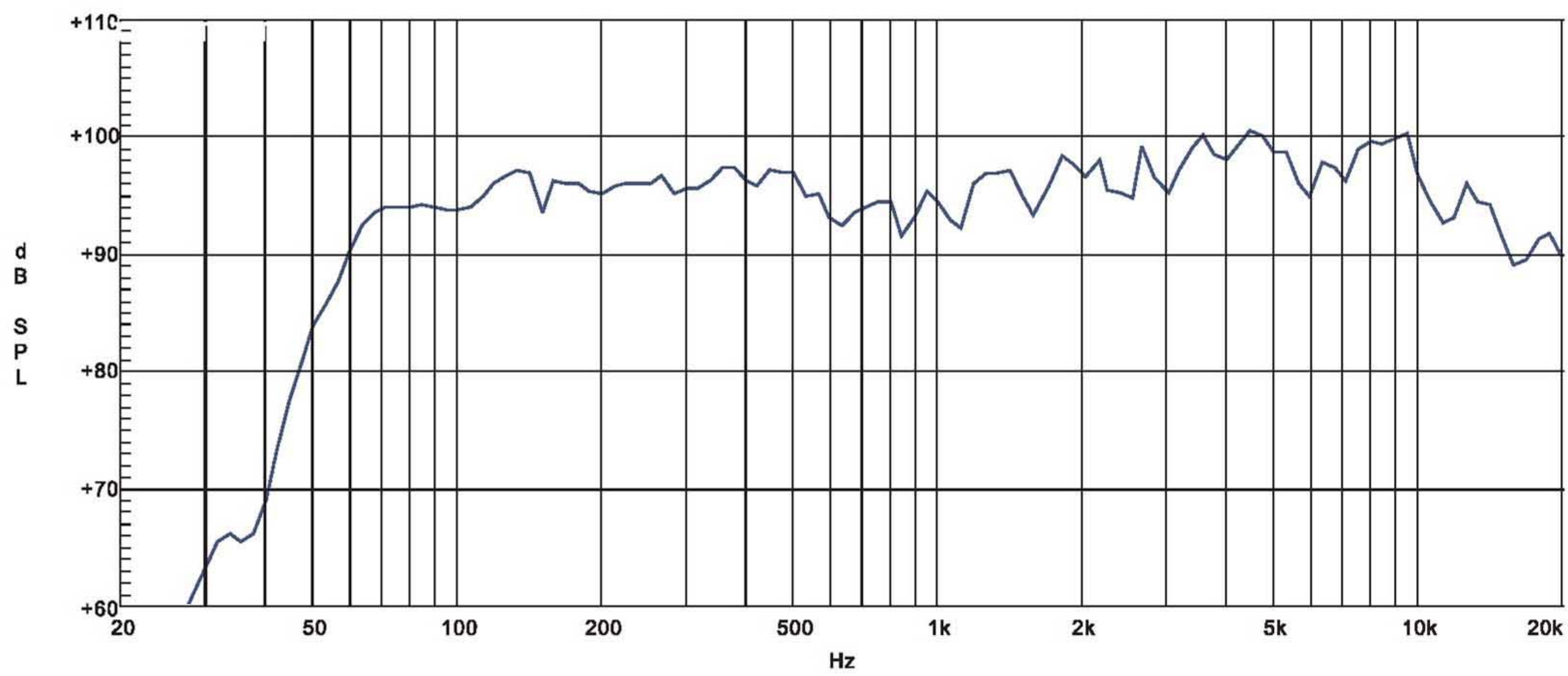

TPS i12HA

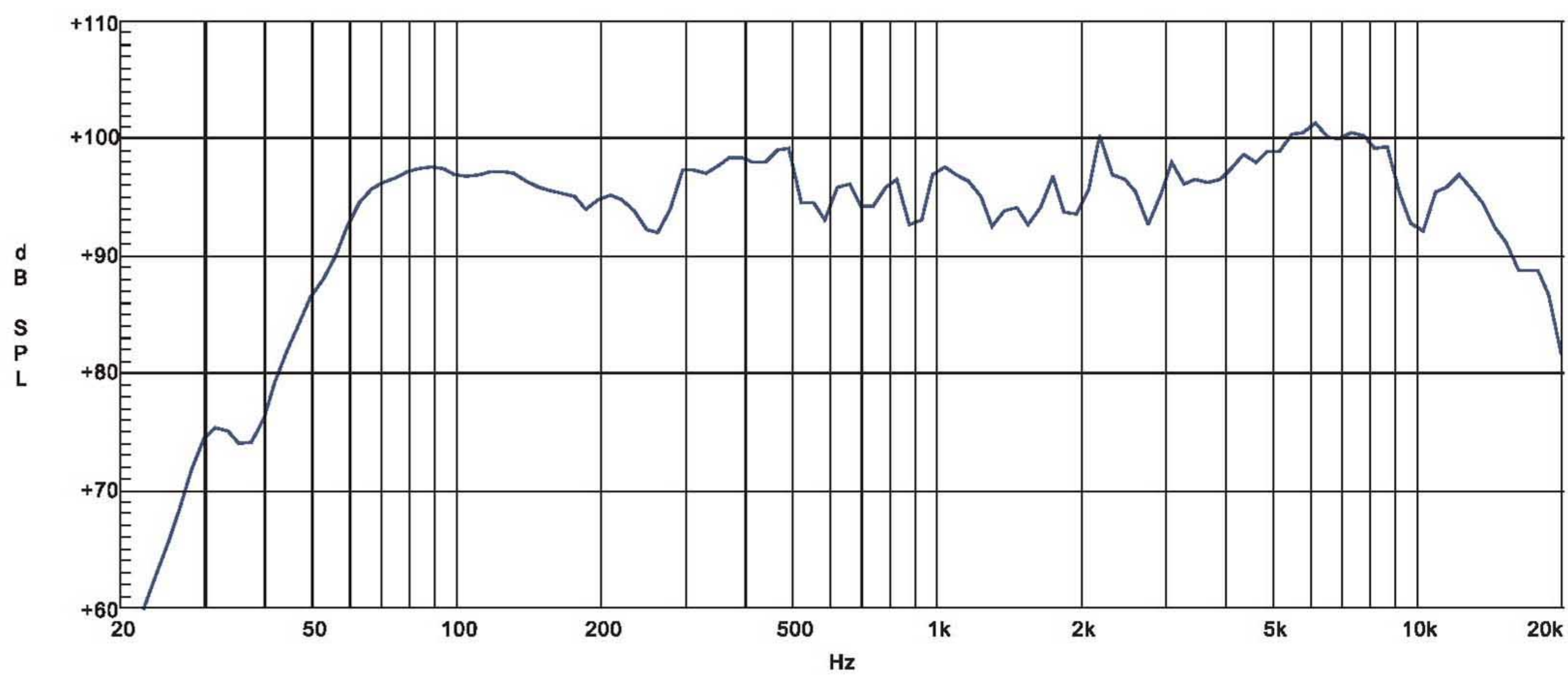

6

Diagrama Respuesta de Frecuencia

TPS i15HA

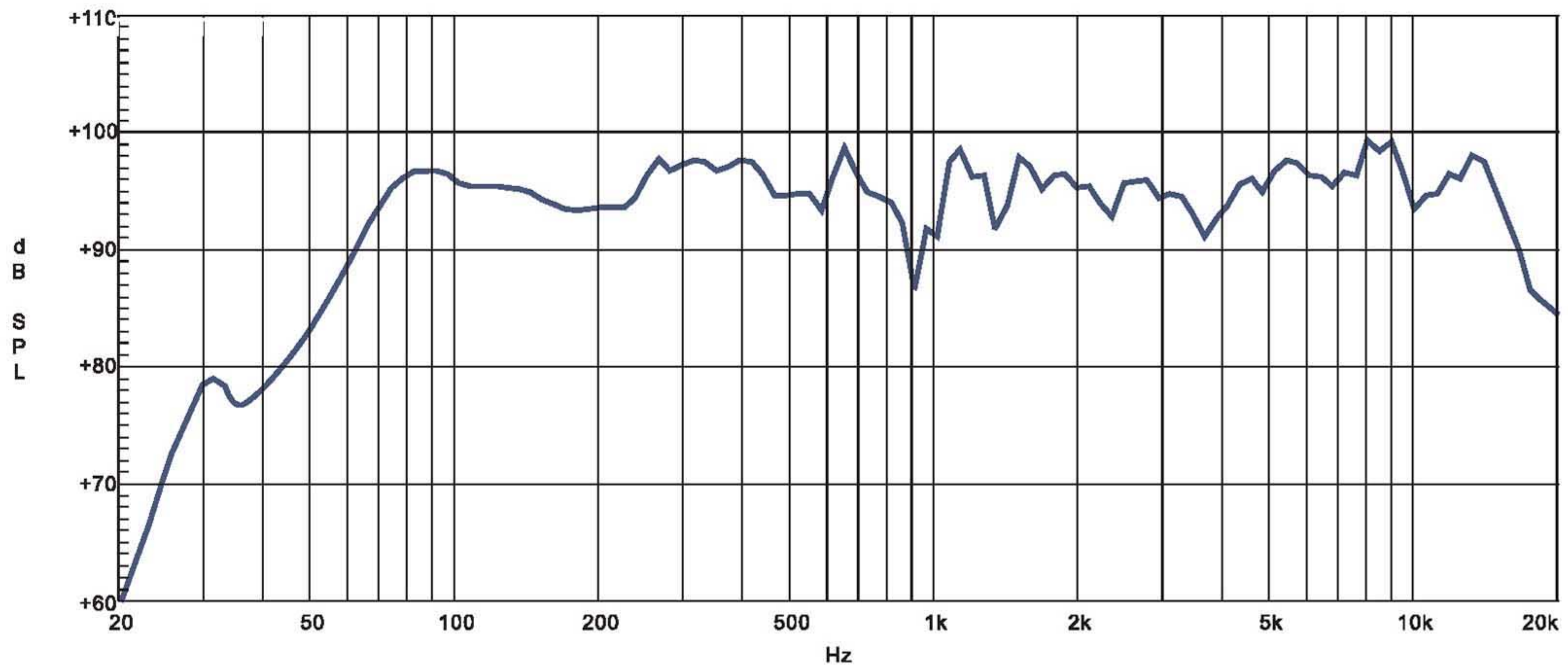

TPS i28HA

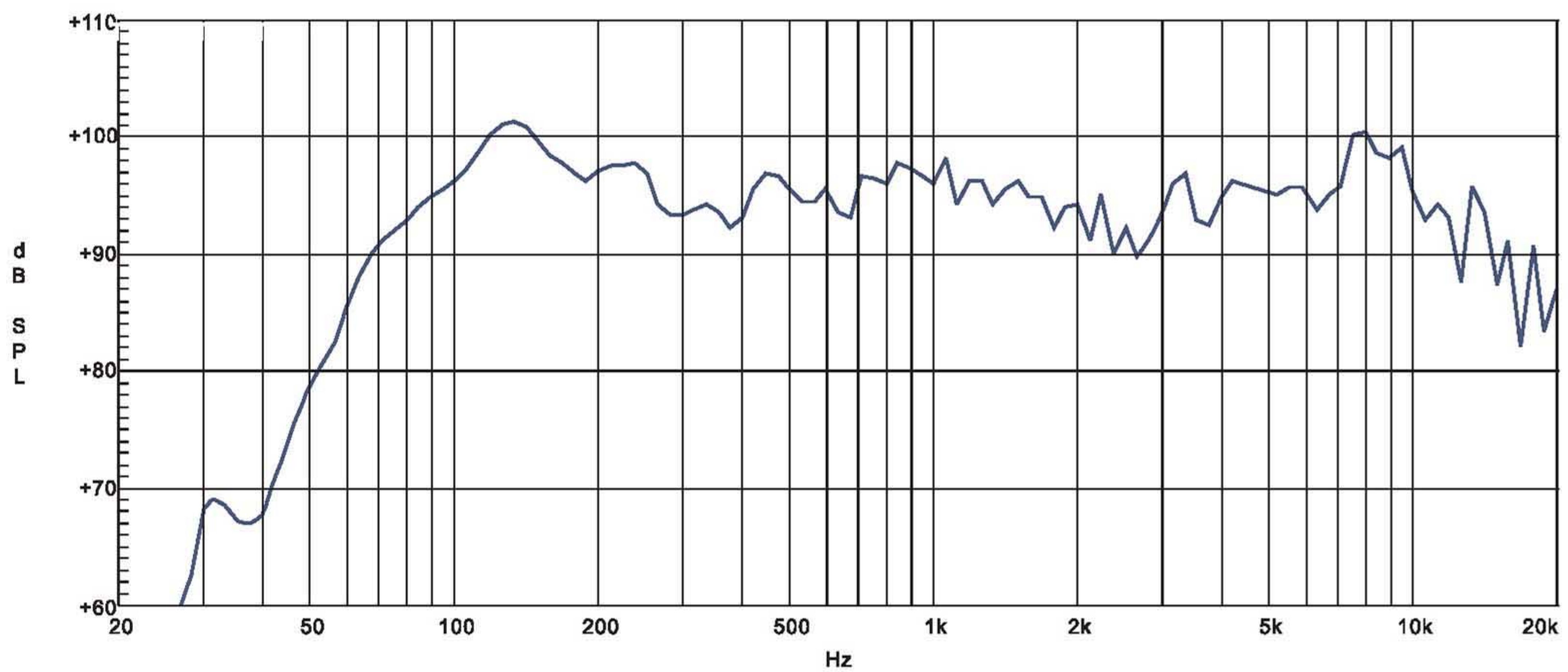

TPS i210HA

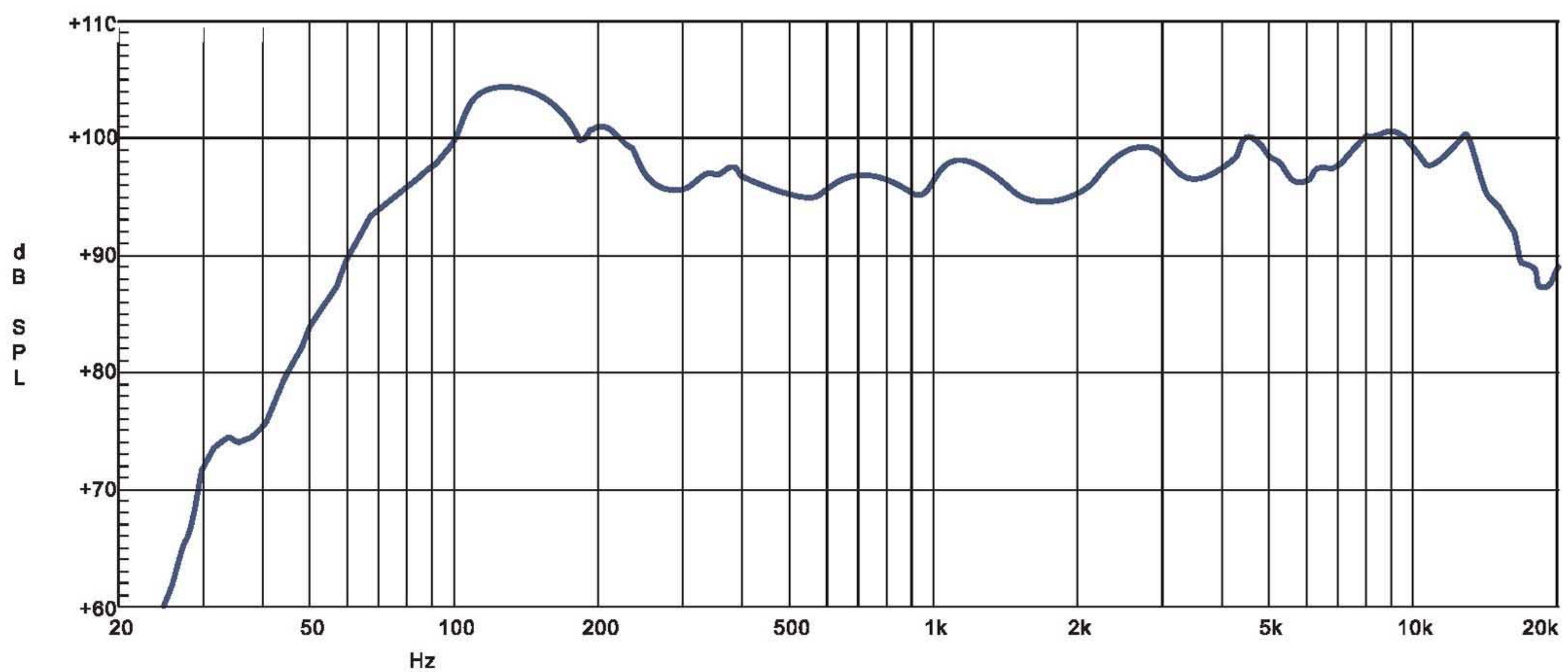

Configuración de Alambrado

Cualquiera de los dos conectores, ya sea el TRS de 1/4" o el XLR, pueden alambrarse en modo no balanceado o balanceado, dependiendo de la necesidad de trabajo. Los siguientes son unos ejemplos de cómo se pueden alambra estos conectores:

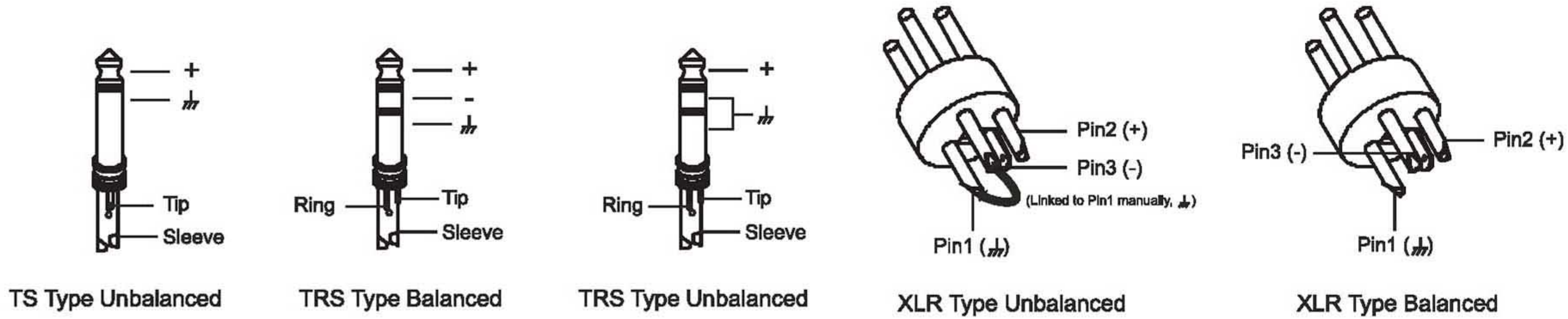

Conexión Línea de Entrada

Como se mencionó antes, esta unidad cuenta con varios tipos de conectores, para diferentes aplicaciones.

Los siguientes son algunos ejemplos de conexiones que se utilizan como interfase entre diferentes equipos:

• Balanceado

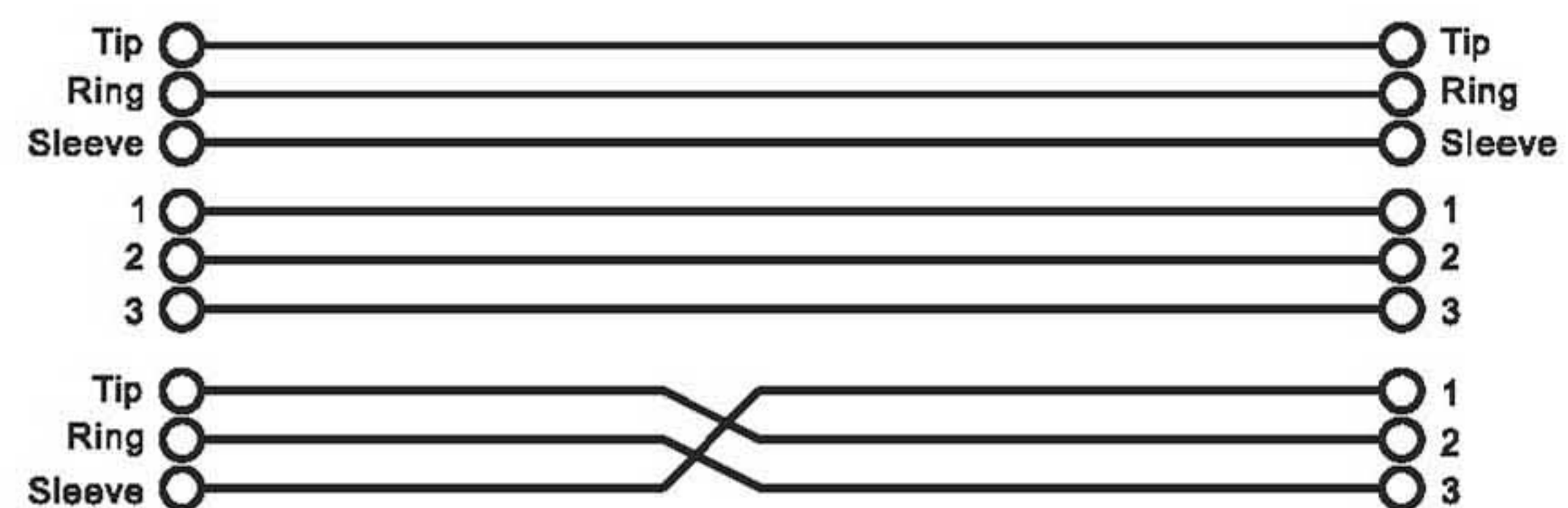
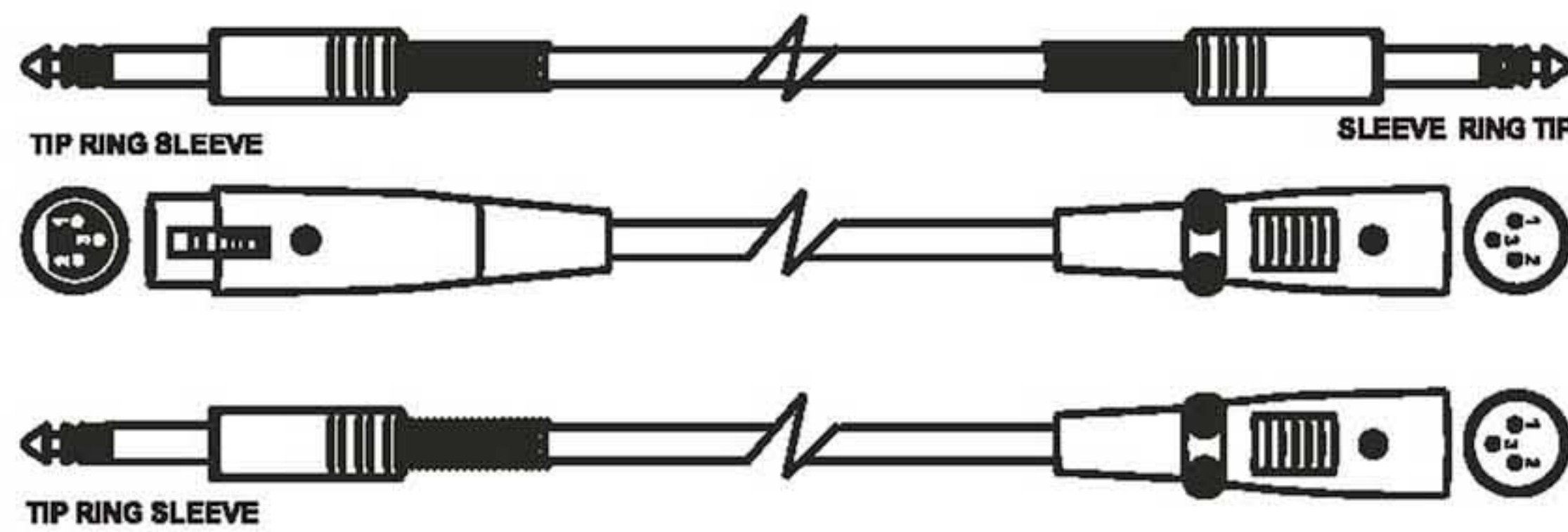

• No Balanceado

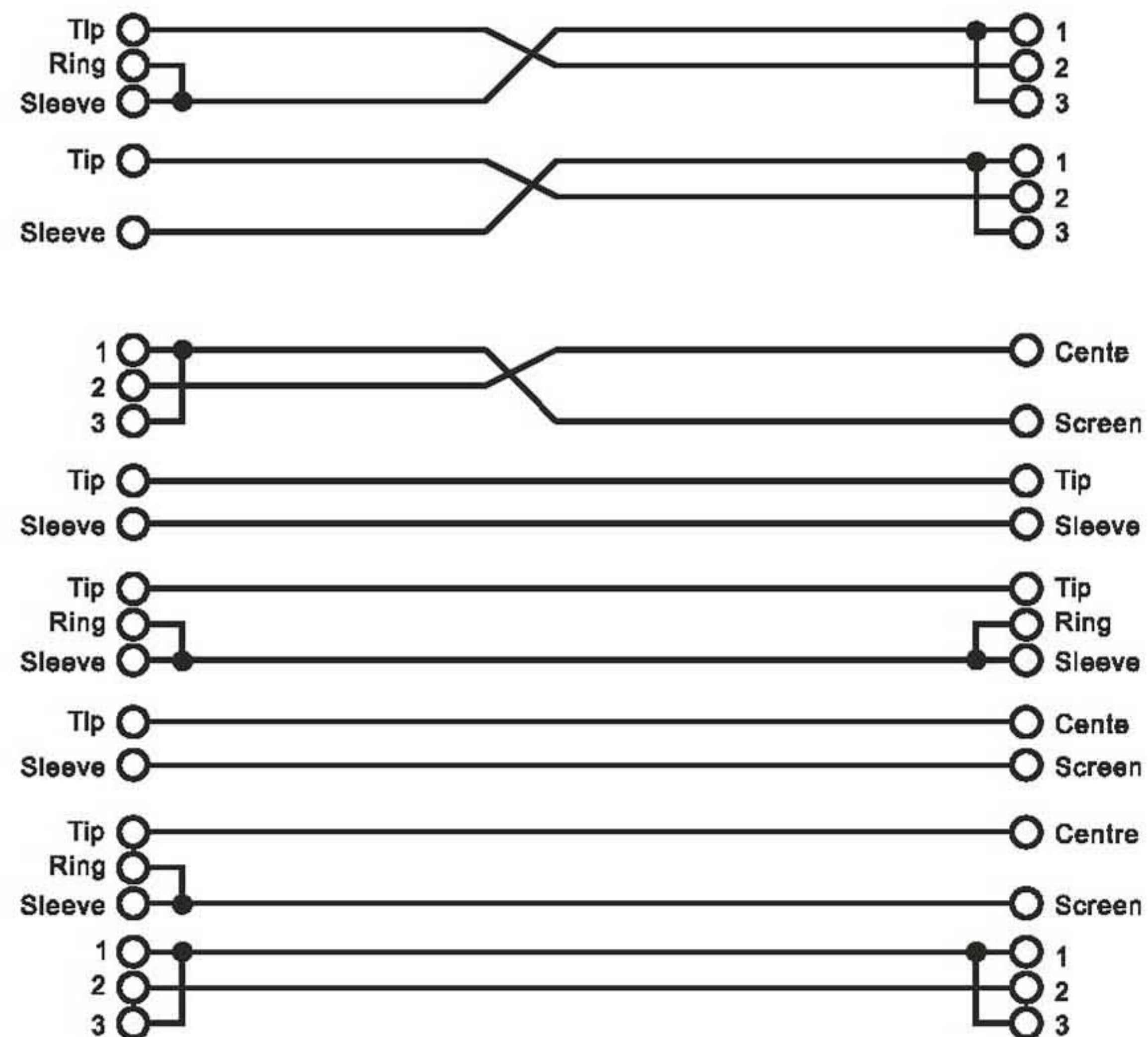
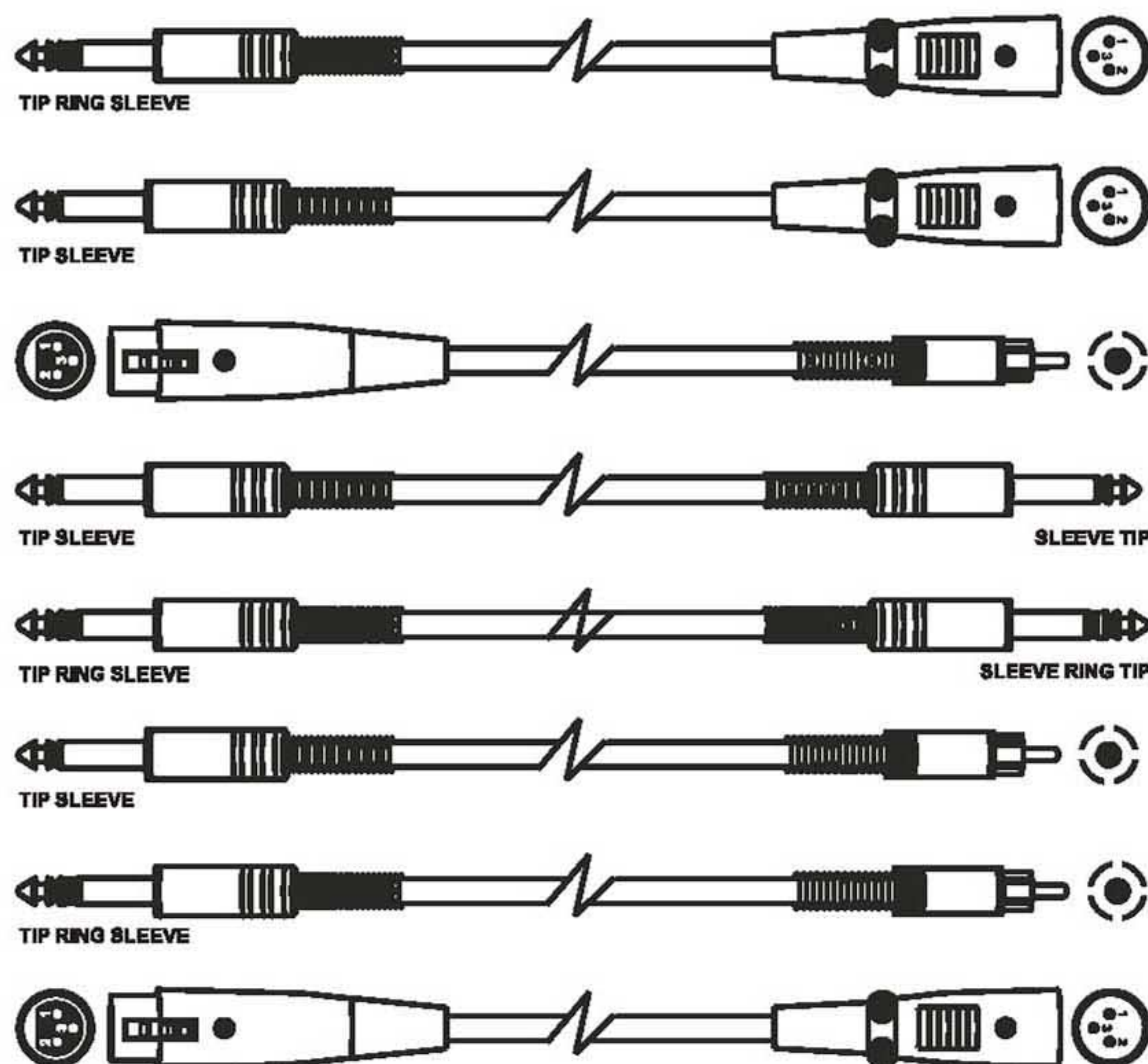

8

Especificaciones Técnicas

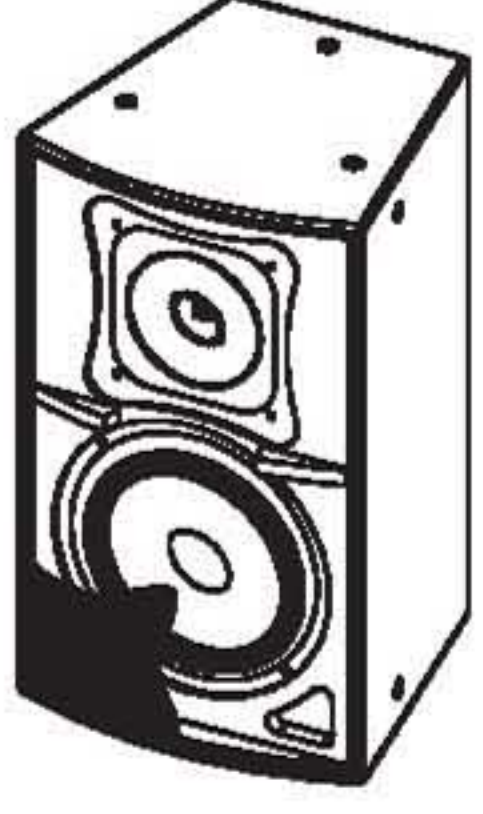

Modelo	TPS i8H
Sistema	2 Vías Pasivo
Consumo Continuo	100 Watts
Consumo Programa	200 Watts
Cobertura	50°H x 50°V
SPL	90dB - 113dB Máx. ±3dB a 1m
Frecuencia de Respuesta	68Hz~20kHz (-6dB)
Impedancia	8 Ohmios
Corte de Crossover	3.2KHz
Protección	Electrónica en los Altos
Woofer	8" Ø 203mm - Bobina de 1.5"
Driver	1" - Bobina de 1"
Conectores	2 x SPK4
Dimensiones (Alt x Anc x Prof.)	21.34" (542mm) x 14.7" (360mm) x 13.86" (352mm)

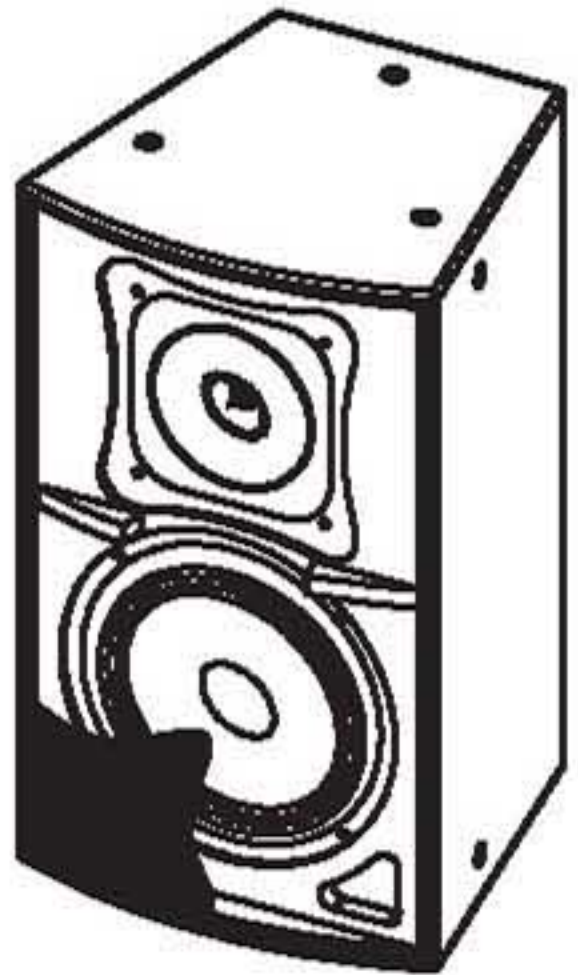

Modelo	TPS i10H
Sistema	2 Vías Pasivo
Consumo Continuo	120 Watts
Consumo Programa	240 Watts
Cobertura	50°H x 50°V
SPL	95dB - 118dB Máx. ±3dB a 1m
Frecuencia de Respuesta	58Hz~20kHz (-6dB)
Impedancia	8 Ohmios
Corte de Crossover	3.2KHz
Protección	Electrónica en los Altos
Woofer	10" Ø 254mm - Bobina de 2"
Driver	1" - Bobina de 1"
Conectores	2 x SPK4
Dimensiones (Alt x Anc x Prof.)	21.65" (550mm) x 12.9" (328mm) x 12.59" (320mm)

Especificaciones Técnicas

8



Modelo	TPS i12H
Sistema	2 Vías Pasivo
Consumo Continuo	150 Watts
Consumo Programa	300 Watts
Cobertura	50°H x 50°V
SPL	96.5dB - 120dB Máx. ±3dB a 1m
Frecuencia de Respuesta	55Hz~20kHz (-6dB)
Impedancia	8 Ohmios
Corte de Crossover	2.8KHz
Protección	Electrónica en los Altos
Woofers	12" Ø 304mm - Bobina de 2"
Driver	1" - Bobina de 1"
Conectores	2 x SPK4 & Terminales de Presión
Dimensiones (Alt x Anc x Prof.)	25.79" (650mm) x 17.32" (440mm) x 17.13" (435mm)

Modelo	TPS i15H
Sistema	2 Vías Pasivo
Consumo Continuo	200 Watts
Consumo Programa	400 Watts
Cobertura	50°H x 50°V
SPL	96dB - 122dB Máx. ±3dB a 1m
Frecuencia de Respuesta	50Hz~20kHz (-6dB)
Impedancia	8 Ohmios
Corte de Crossover	2.8KHz
Protección	Electrónica en los Altos
Woofers	15" Ø 381mm - Bobina de 2"
Driver	1" - Bobina de 1"
Conectores	2 x SPK4 & Terminales de Presión
Dimensiones (Alt x Anc x Prof.)	25.79" (655mm) x 16.62" (422mm) x 15.75" (400mm)

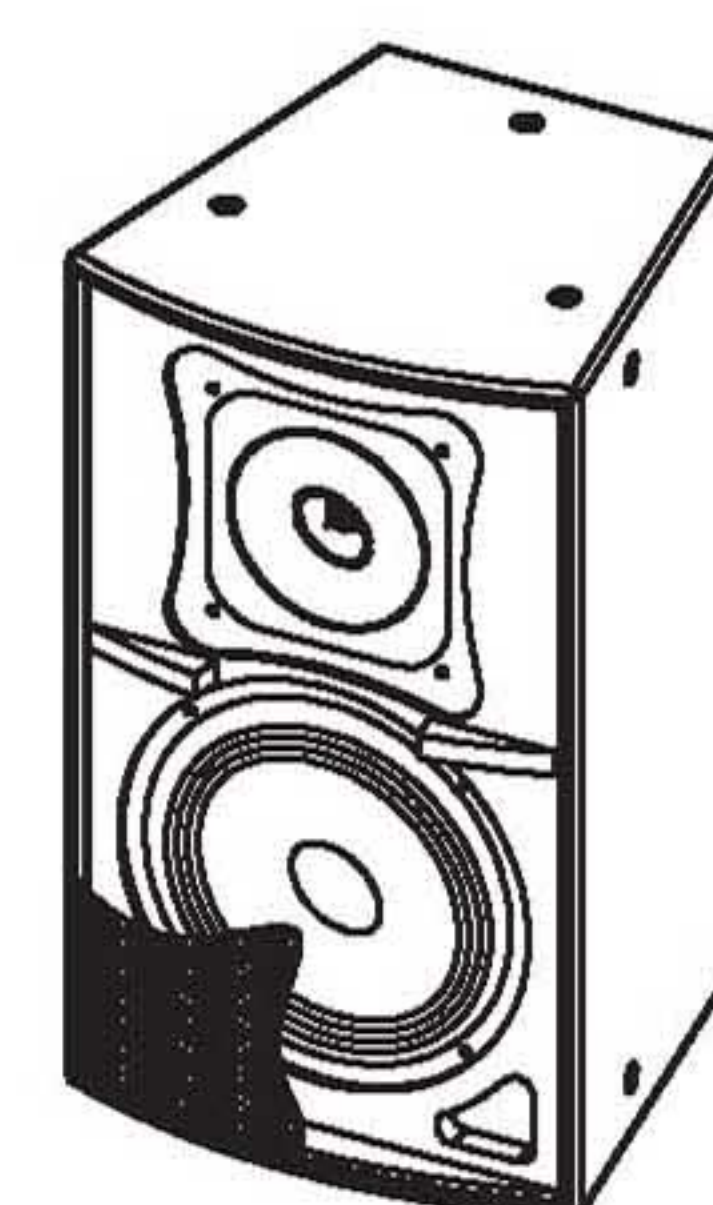

8 Especificaciones Técnicas

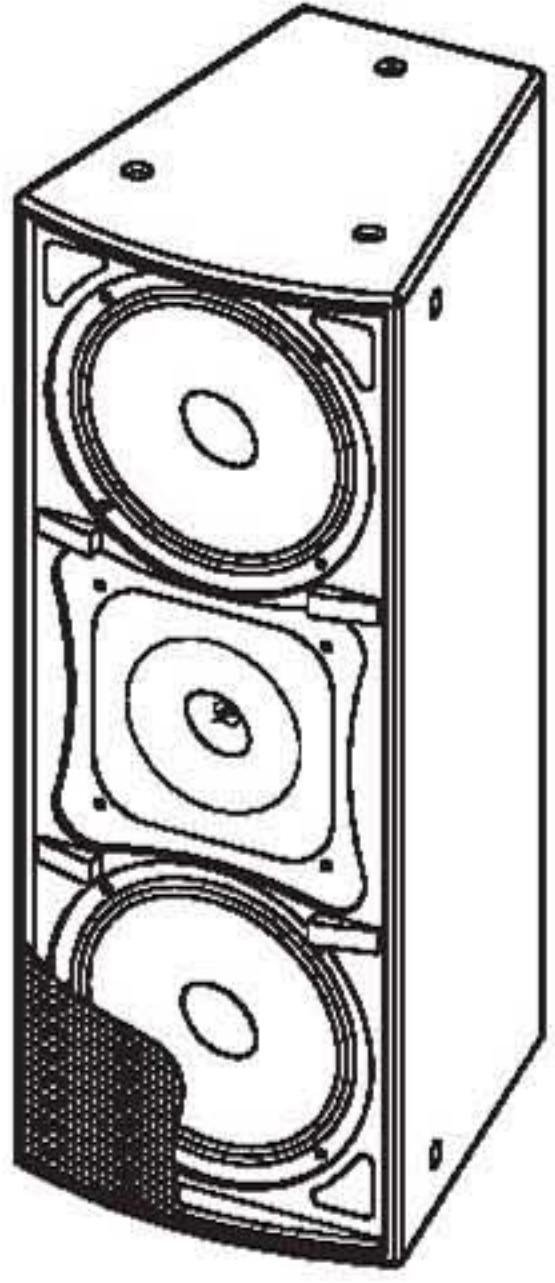

Modelo	TPS i28H
Sistema	2 Vías Pasivo
Consumo Continuo	200 Watts
Consumo Programa	400 Watts
Cobertura	50°H x 50°V
SPL	95dB - 121dB Máx. ±3dB a 1m
Frecuencia de Respuesta	65Hz~20kHz (-6dB)
Impedancia	4 ó 16 Ohmios Seleccionable
Corte de Crossover	3KHz
Protección	Electrónica en los Altos
Woofer	8"x2Ø 203mm - Bobina de 1.5"
Driver	1" - Bobina de 1"
Conectores	2 x SPK4 & Terminales de Presión
Dimensiones (Alt x Anc x Prof.)	25.6" (650mm) x 9.8" (250mm) x 11.4" (290mm)

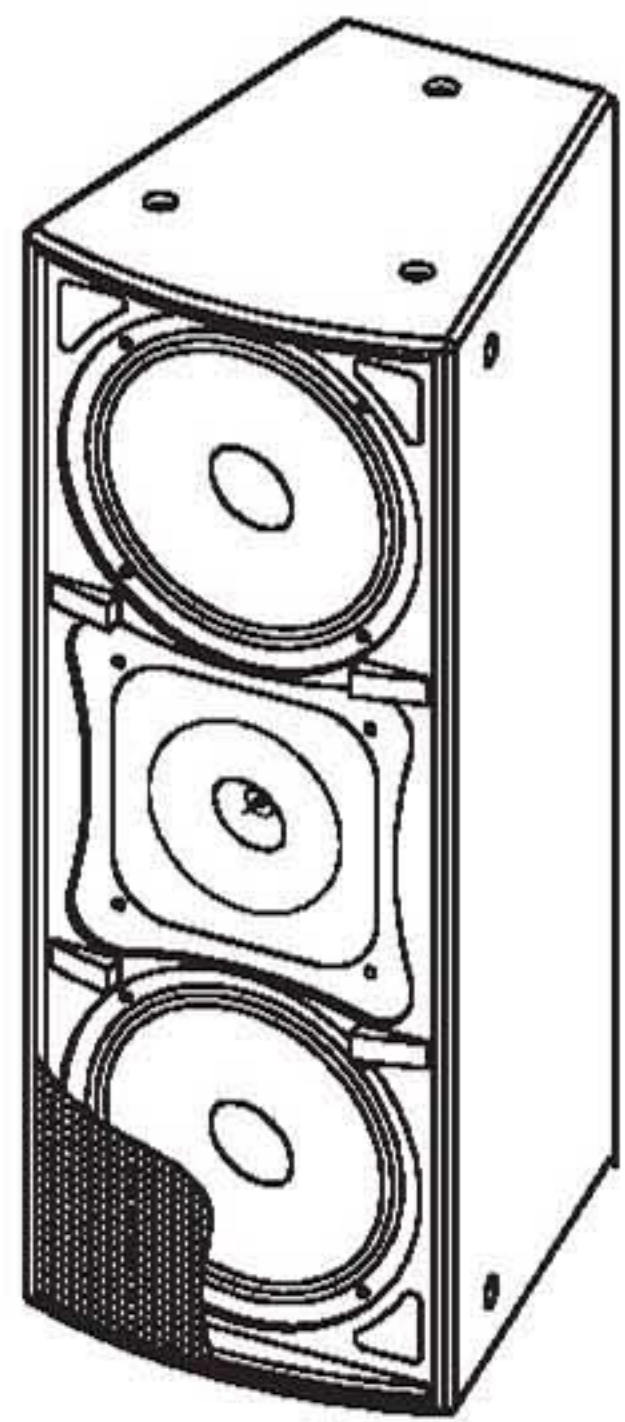

Modelo	TPS i210H
Sistema	2 Vías Pasivo
Consumo Continuo	300 Watts
Consumo Programa	600 Watts
Cobertura	50°H x 50°V
SPL	98dB - 125.7dB Máx. ±3dB a 1m
Frecuencia de Respuesta	60Hz~20kHz (-6dB)
Impedancia	4 Ohmios
Corte de Crossover	3.2KHz
Protección	Electrónica en los Altos
Woofer	10" x 2 Ø 254mm - Bobina de 2"
Driver	1" - Bobina de 1"
Conectores	2 x SPK4
Dimensiones (Alt x Anc x Prof.)	32.2" (818mm) x 12.95" (329mm) x 12.6" (320mm)

Especificaciones Técnicas

8



Modelo	TPS i8HA
Sistema	Bi Amplificado
Consumo Continuo	Bajos 150W / Altos 25W
Consumo Programa	Bajos 300W / Altos 50W
Total Distorsión Armónica	Bajos <0.05% carga 4Ω / Altos <0.05% carga 8Ω
Relación Señal Ruido	Bajos: >80dBu / Altos >65dBu
Nivel de Entrada de Línea	-5dB ±1dB
Impedancia de Entrada	Línea 15kΩ
Indicadores	De Encendido y Clip
Alimentación Eléctrica	Selector (110 – 120V 60Hz o 220 – 240V 50Hz)
Controles Externos	Interruptor de Encendido y Volumen Máster
SPL	94dB SPL ±3dB Max SPL: 119.5dB at 1 m
Frecuencia de Respuesta	68Hz - 20KHz – 6dB
Woofer	8"/203mm Bobina de 1.5"
Driver	Boca 1" Bobina de 1"
Cobertura	50° H x 50° V
Conectores	Entrada Combo XLR - 1/4. Salida XLR
Dimensiones (Alt x Anc x Prof.)	21.34"/542mm x 14.17"/360mm x 13.86"/352mm

Modelo	TPS i10HA
Sistema	Bi Amplificado
Consumo Continuo	Bajos 170W / Altos 25W
Consumo Programa	Bajos 340W / Altos 50W
Total Distorsión Armónica	Bajos <0.05% carga 4Ω / Altos <0.05% carga 8Ω
Relación Señal Ruido	Bajos: >80dBu / Altos >65dBu
Nivel de Entrada de Línea	-5dB ±1dB
Impedancia de Entrada	Línea 15kΩ
Indicadores	De Encendido y Clip
Alimentación Eléctrica	Selector (110 – 120V 60Hz o 220 – 240V 50Hz)
Controles Externos	Interruptor de Encendido y Volumen Máster
SPL	95dB SPL ±3dB Max SPL: 120dB at 1 m
Frecuencia de Respuesta	55Hz - 20KHz – 6dB
Woofer	10" /254mm Bobina de 2"
Driver	Boca 1" Bobina de 1"
Cobertura	50° H x 50° V
Conectores	Entrada Combo XLR - 1/4. Salida XLR
Dimensiones (Alt x Anc x Prof.)	21.6"/550mm x 12.6"/320mm x 12.9"/329mm

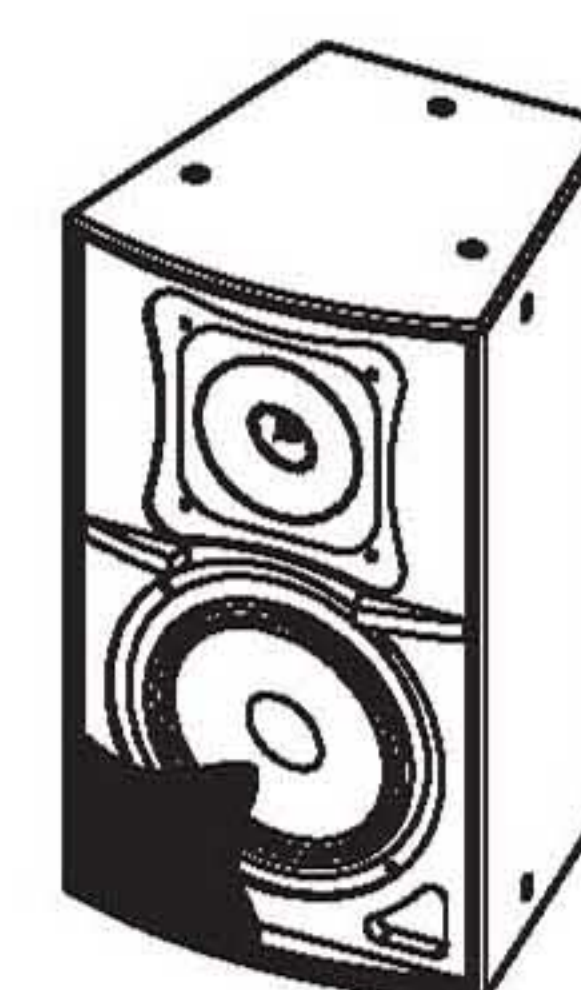

8 Especificaciones Técnicas



Modelo	TPS i12HA
Sistema	Bi Amplificado
Consumo Continuo	Bajos 200W / Altos 30W
Consumo Programa	Bajos 400W / Altos 60W
Total Distorsión Armónica	Bajos <0.05% carga 4Ω / Altos <0.05% carga 8Ω
Relación Señal Ruido	Bajos: >80dBu / Altos >65dBu
Nivel de Entrada de Línea	-5dB ±1dB
Impedancia de Entrada	Línea 15kΩ
Indicadores	De Encendido y Clip
Alimentación Eléctrica	Selector (110 – 120V 60Hz o 220 – 240V 50Hz)
Controles Externos	Interruptor de Encendido y Volumen Máster
SPL	95.6dB SPL ±3dB Max SPL: 122dB at 1 m
Frecuencia de Respuesta	50Hz - 20KHz – 6dB
Woofer	12" /305mm Bobina de 2"
Driver	Boca 1" Bobina de 1"
Cobertura	50° H x 50° V
Conectores	Entrada Combo XLR - 1/4. Salida XLR
Dimensiones (Alt x Anc x Prof.)	22.58"/573.5mm x 14.6"/370.8mm x 14.17"/360mm

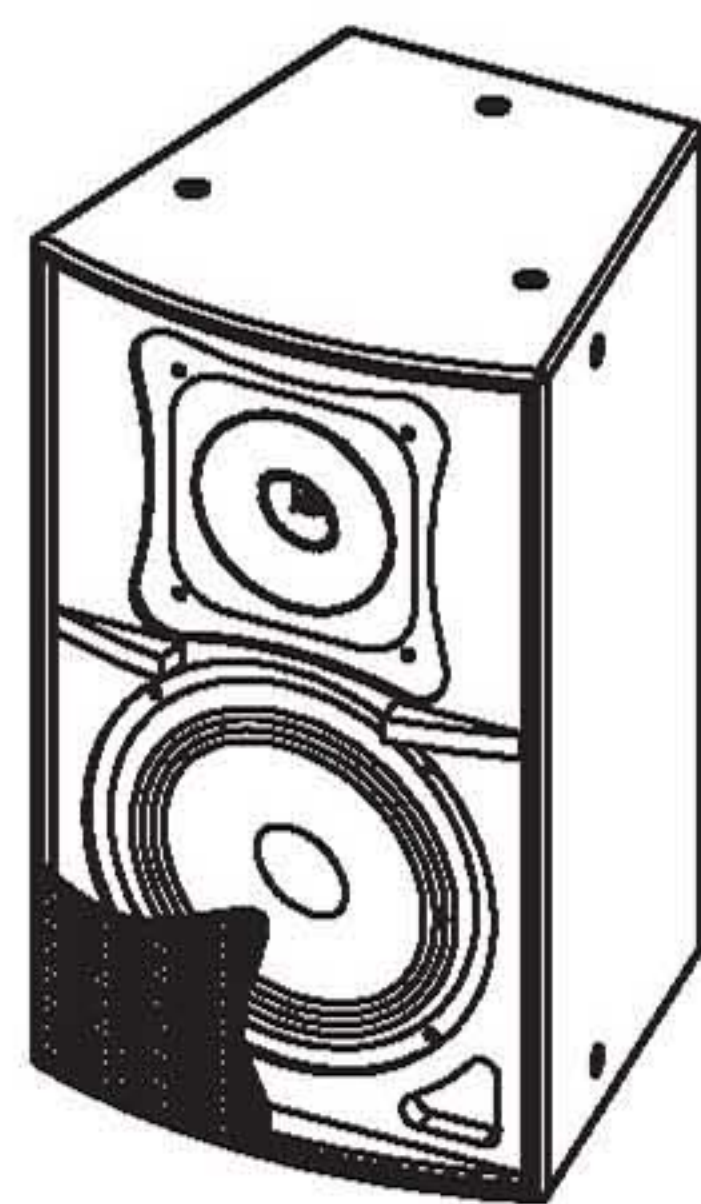

Modelo	TPS i15HA
Sistema	Bi Amplificado
Consumo Continuo	Bajos 220W / Altos 30W
Consumo Programa	Bajos 440W / Altos 60W
Total Distorsión Armónica	Bajos <0.05% carga 4Ω / Altos <0.05% carga 8Ω
Relación Señal Ruido	Bajos: >80dBu / Altos >70dBu
Nivel de Entrada de Línea	-5dB ±1dB
Impedancia de Entrada	Línea 15kΩ
Indicadores	De Encendido y Clip
Alimentación Eléctrica	Selector (110 – 120V 60Hz o 220 – 240V 50Hz)
Controles Externos	Interruptor de Encendido y Volumen Máster
SPL	96.5dB SPL ±3dB Max SPL: 123.5dB at 1 m
Frecuencia de Respuesta	50Hz - 20KHz – 6dB
Woofer	15" /381mm Bobina de 2"
Driver	Boca 1" Bobina de 1"
Cobertura	50° H x 50° V
Conectores	Entrada Combo XLR - 1/4. Salida XLR
Dimensiones (Alt x Anc x Prof.)	25.79"/655mm x 16.62"/422mm x 15.75"/400mm

Especificaciones Técnicas

8

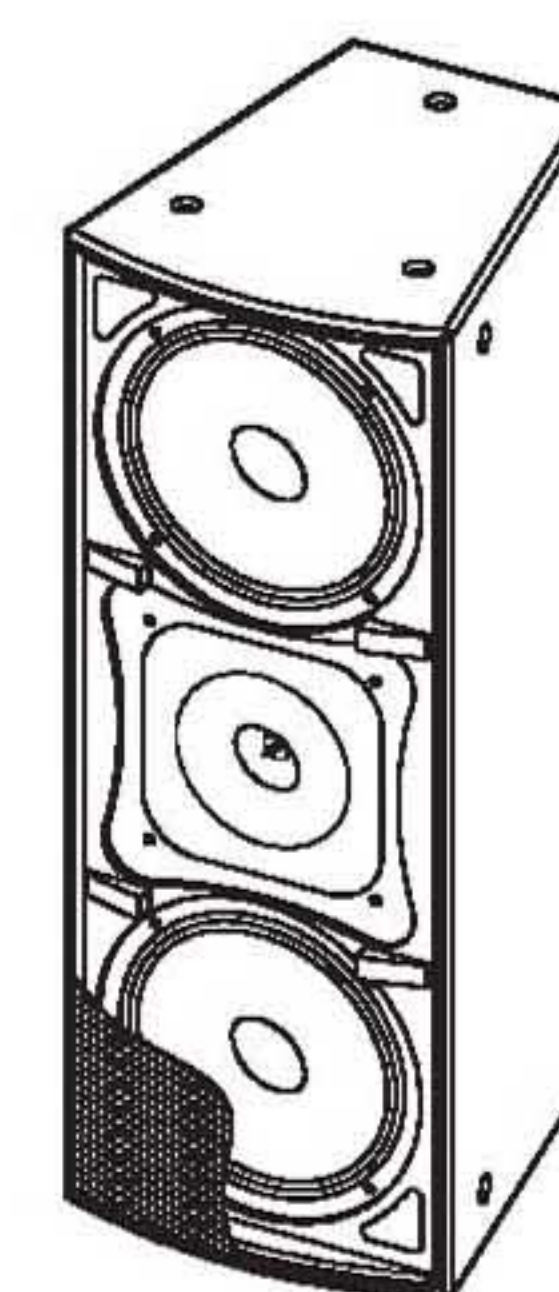

Modelo	TPS i28HA
Sistema	Bi Amplificado
Consumo Continuo	Bajos 180W / Altos 25W
Consumo Programa	Bajos 360W / Altos 50W
Total Distorsión Armónica	Bajos <0.05% carga 4Ω / Altos <0.05% carga 8Ω
Relación Señal Ruido	Bajos: >80dBu / Altos >65dBu
Nivel de Entrada de Línea	-5dB ±1dB
Impedancia de Entrada	Línea 15kΩ
Indicadores	De Encendido y Clip
Alimentación Eléctrica	Selector (110 – 120V 60Hz o 220 – 240V 50Hz)
Controles Externos	Interruptor de Encendido y Volumen Máster
SPL	96dB SPL ±3dB Max SPL: 121dB at 1 m
Frecuencia de Respuesta	65Hz - 20KHz – 6dB
Woofers	8"x 2 /203mm Bobina de 1.5"
Driver	Boca 1" Bobina de 1"
Cobertura	50° H x 50° V
Conectores	Entrada Combo XLR - 1/4. Salida XLR
Dimensiones (Alt x Anc x Prof.)	25.6"/650mm x 11.4"/290mm x 10.2"/260mm

Modelo	TPS i210HA
Sistema	Bi Amplificado
Consumo Continuo	Bajos 250W / Altos 25W
Consumo Programa	Bajos 500W / Altos 50W
Total Distorsión Armónica	Bajos <0.05% carga 4Ω / Altos <0.05% carga 8Ω
Relación Señal Ruido	Bajos: >80dBu / Altos >70dBu
Nivel de Entrada de Línea	-5dB ±1dB
Impedancia de Entrada	Línea 15kΩ
Indicadores	De Encendido y Clip
Alimentación Eléctrica	Selector (110 – 120V 60Hz o 220 – 240V 50Hz)
Controles Externos	Interruptor de Encendido y Volumen Máster
SPL	98dB SPL ±3dB Max SPL: 122dB at 1 m
Frecuencia de Respuesta	62Hz - 20KHz – 6dB
Woofers	10"x 2 /254mm Bobina de 2"
Driver	Boca 1" Bobina de 1"
Cobertura	50° H x 50° V
Conectores	Entrada Combo XLR - 1/4. Salida XLR
Dimensiones (Alt x Anc x Prof.)	32.2"/818mm x 12.95"/329mm x 12.6"/320mm

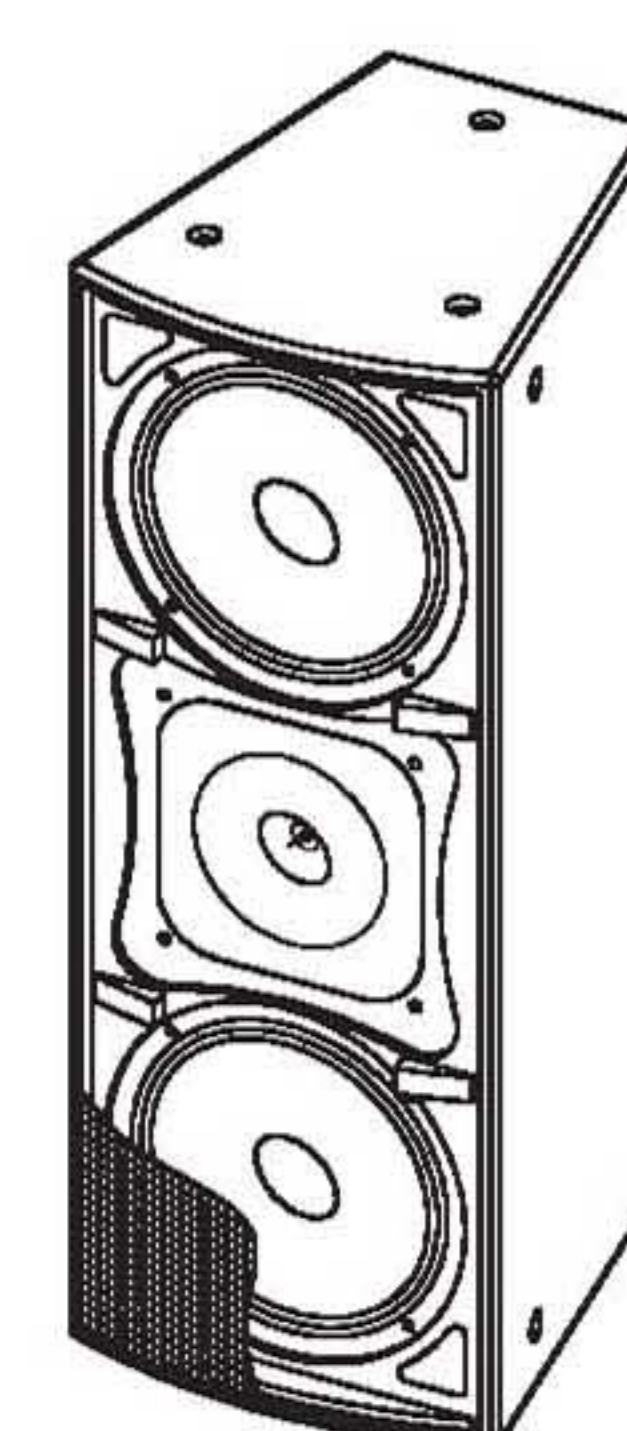

9

GARANTIA

Topp Pro garantiza el normal funcionamiento del producto contra cualquier defecto de fabricación y/o vicio de material, por el término de (12) meses, contados a partir de la fecha de compra por parte del usuario, comprometiéndose a reparar o cambiar, a su elección, sin cargo alguno, cualquier pieza o componente que fallare en condiciones normales de uso dentro del período mencionado.

Para que ésta garantía sea válida, el comprador original deberá presentar este certificado debidamente sellado y firmado por la casa vendedora, acompañado por la correspondiente factura de compra donde constará el modelo y número de serie del equipo adquirido.

La garantía no cubre:

- Daños ocasionados por el uso indebido del producto, reparación y/o modificación efectuados por personas no autorizadas por **Topp Pro**.
- Daños ocasionados por la conexión del equipo a otros equipos distintos de los especificados en el manual de uso, o bien por mala conexión a estos últimos.
- Daños ocasionados por tormentas eléctricas, golpes y/o transporte incorrecto.
- Daños ocasionados por excesos o caídas de tensión en la red o por conexión a redes con una tensión distinta a la requerida por la unidad.
- Daños ocasionados por la presencia de arena, ácido de pilas, agua, o cualquier elemento extraño en el interior del equipo.
- Deterioros producidos por el transcurso del tiempo, uso y/o desgaste normal de la unidad.
- Alteración o ausencia del número de serie de fábrica del equipo.

Las reparaciones solamente podrán ser llevadas a cabo el servicio técnico autorizado por **Topp Pro**, que informará acerca del plazo y demás detalles de las reparaciones a efectuarse conforme a esta garantía.

Topp Pro, reparará esta unidad en un plazo no mayor a 30 días contados a partir de la fecha de entrada de la unidad al Servicio Técnico. En aquellos casos en que debido a la particularidad del repuesto, fuera necesaria su importación, el tiempo de reparación y la viabilidad de la misma estarán sujetos a las normas vigentes para la importación de partes, en cuyo caso se informará al usuario acerca del plazo y posibilidad de reparación.

A efectos de su correcto funcionamiento, y de la validez de ésta garantía, este producto deberá ser instalado y utilizado de acuerdo a las instrucciones que se encuentran detalladas en el manual adjunto o en el envase del producto.

Esta unidad podrá presentarse para su reparación, junto a la factura de compra (o cualquier otro comprobante donde conste la fecha de compra), a su distribuidor autorizado **Topp Pro** o a un centro de servicio técnico autorizado por **Topp Pro**.

Exclusión de daños:

LA RESPONSABILIDAD DE TOPP PRO POR CUALQUIER PRODUCTO DEFECTUOSO SE LIMITA A LA REPARACIÓN O AL REEMPLAZO DEL MISMO, A OPCIÓN DE TOPP PRO. SI ELEGIMOS SUBSTITUIR EL PRODUCTO, EL REEMPLAZO PUEDE SER UNA UNIDAD REACONDICIONADA. TOPP PRO NO SERÁ RESPONSABLE POR LOS DAÑOS BASADOS EN LA INCONVENIENCIA, PÉRDIDA DE USO, BENEFICIOS PERDIDOS, AHORROS PERDIDOS, POR EL DAÑO A OTROS EQUIPO O A OTROS ARTÍCULOS EN EL SITIO DE USO, O POR NINGUN OTRO DAÑO SI ES FORTUITO, CONSECUENTE O DE OTRO TIPO, AUNQUE TOPP PRO HAYA SIDO ADVERTIDO DE LA POSIBILIDAD DE TALES DAÑOS.

Algunos países o estados no permiten la exclusión o la limitación a los daños fortuitos o consecuentes, así que la limitación antedicha puede no aplicarse a usted.

Esta garantía le da derechos legales específicos, usted puede también tener otros derechos que varían de estado a estado o de país a país.



TOPP PRO MUSIC GEAR

www.topppro.com

i ***SERIES***